

INSTRUKCJA OBSŁUGI

ProLite

LCD Monitor

ProLite TF3238MSC
ProLite TF4338MSC

Bardzo dziękujemy za wybranie monitora LCD firmy iiyama. Zalecamy, abyś poświęcił kilka minut i dokładnie przeczytał tę krótką, lecz wyczerpującą instrukcję, zanim zainstalujesz i włączysz monitor. Przechowuj tę instrukcję w bezpiecznym miejscu do wykorzystania w przyszłości.

POLSKI

DEKLARACJA ZGODNOŚCI Z WYMAGANIAMI OZNAKOWANIA CE

Niniejszy monitor LCD jest zgodny z wymaganiami następujących Dyrektyw WE/UE: 2014/30/UE "Dyrektywa EMC", 2014/35/UE "Dyrektywa niskiego napięcia" i 2011/65/UE "Dyrektywa RoHS".

Ostrzeżenie

Produkt należy do klasy A. W środowisku domowym może powodować zakłócenia radiowe. Użytkownik musi w takim przypadku podjąć odpowiednie kroki.

IYYAMA CORPORATION: Wijkmeesterstraat 8, 2131 HA Hoofddorp, The Netherlands

Model Nr. : PLT3238, PLT4338

-
- Rezerwujemy sobie prawo do zmiany danych technicznych bez uprzedzenia.
 - Wszystkie znaki towarowe używane w tej instrukcji obsługi stanowią własność ich odpowiednich właścicieli.

SPIS TREŚCI

W TROSCE O TWOJE BEZPIECZEŃSTWO	1
ZALECENIA DOTYCZĄCE BEZPIECZEŃSTWA.....	1
SPECJALNE UWAGI NA TEMAT MONITORÓW LCD	3
OBSŁUGA KLIENTA.....	5
CZYSZCZENIE	5
ZANIM URUCHOMISZ MONITOR	6
WŁAŚCIWOŚCI	6
KONTROLA ZAWARTOŚCI OPAKOWANIA	6
SPECJALNE UWAGI DOTYCZĄCE EKRAŃÓW DOTYKOWYCH ..	7
ELEMENTY STERUJĄCE I ZŁĄCZA : MONITORA.....	8
INSTALACJA.....	10
ELEMENTY STERUJĄCE I ZŁĄCZA : Pilot.....	12
PRZYGOTOWANIE PILOTA	13
GRUNDFUNKTIONEN	14
PODŁĄCZANIE MONITORA.....	17
USTAWIENIA KOMPUTERA.....	19
OBSŁUGA MONITORA	21
ZAWARTOŚĆ MENU REGULACJA.....	23
REGULACJA PARAMETRÓW EKRAŃU	28
FUNKCJA ZARZĄDZANIA ENERGIĄ.....	31
ROZWIĄZYWANIE PROBLEMÓW	32
INFORMACJE NA TEMAT RECYKLINGU	33
DODATEK	34
DANE TECHNICZNE : ProLite TF3238MSC.....	34
DANE TECHNICZNE : ProLite TF4338MSC.....	35
WYMIARY : ProLite TF3238MSC.....	36
WYMIARY : ProLite TF4338MSC.....	36
SYNCHRONIZACJA.....	37



Zalecamy recykling starego sprzętu. Wszelkie informacje na ten temat można znaleźć klikając link Poland na międzynarodowej stronie internetowej firmy iiyama pod adresem <http://www.iiyama.com/recycle>

W TROSCE O TWOJE BEZPIECZEŃSTWO

ZALECENIA DOTYCZĄCE BEZPIECZEŃSTWA

OSTRZEŻENIE

ZAPRZESTAŃ UŻYTKOWANIA MONITORA, GDY CZUJESZ, ŻE WYSTĘPUJE JAKIŚ PROBLEM

Gdy zauważysz jakiegokolwiek nienormalne zjawiska, takie jak dym, dziwne dźwięki lub opary, odłącz monitor i natychmiast skontaktuj się z centrum serwisowym firmy iiyama. Dalsze używanie monitora może być niebezpieczne i spowodować pożar lub porażenie prądem elektrycznym.

NIGDY NIE ZDEJMUJ OBUDOWY

Wewnątrz monitora znajdują się obwody wysokiego napięcia. Zdjęcie obudowy może narazić na niebezpieczeństwo pożaru lub porażenia prądem elektrycznym.

NIE WKŁADAJ ŻADNYCH PRZEDMIOTÓW DO MONITORA

Nie dopuszczaj do sytuacji, aby we wnętrzu monitora znalazły się jakiegokolwiek ciała stałe lub płyny, na przykład woda. W razie takiego zdarzenia, natychmiast odłącz monitor i skontaktuj się ze swym dostawcą lub z centrum serwisowym firmy iiyama. Używanie monitora z jakimikolwiek obcymi obiektami wewnątrz może spowodować pożar, porażenie prądem elektrycznym lub uszkodzenie.

USTAW MONITOR NA PŁASKIEJ, STABILNEJ POWIERZCHNI

Monitor może spowodować obrażenia ciała w razie upadku lub upuszczenia.

NIE UŻYWAJ MONITORA W POBLIŻU WODY

Nie używaj monitora w miejscach, gdzie mogłoby dojść do spryskania lub oblania monitora wodą, ponieważ mogłoby to spowodować pożar lub porażenie prądem elektrycznym.

MONITOR NALEŻY UŻYWAĆ PRZY OKREŚLONYM ZASILANIU

Zadbaj, aby monitor był używany tylko przy określonym zasilaniu energią elektryczną. Korzystanie z zasilania o niewłaściwym napięciu spowoduje nieprawidłowe działanie i może spowodować pożar lub porażenie prądem elektrycznym.

CHROŃ PRZEWODY

Nie rozciągaj, ani nie zginaj przewodu zasilającego, ani przewodu sygnałowego. Nie kładź monitora, ani żadnych innych ciężkich przedmiotów na przewodach. W przypadku uszkodzenia, przewody mogą spowodować pożar lub porażenie prądem elektrycznym.

NIEKORZYSTNE WARUNKI POGODOWE

Zaleca się nie używać monitora w czasie silnej burzy z wyładowaniami, ponieważ ustawiczne zaniki zasilania mogą spowodować nieprawidłowe działanie. Zaleca się także nie dotykać wtyczki w takich okolicznościach, ponieważ mogłoby to spowodować porażenie prądem elektrycznym.

UWAGA

MIEJSCE USTAWIENIA MONITORA

Nie ustawiaj monitora w miejscach, gdzie mogą wystąpić nagłe zmiany temperatury lub w przestrzeniach wilgotnych, zapyłonych lub zadymionych, ponieważ mogłyby to spowodować pożar, porażenie prądem elektrycznym lub uszkodzenie. Należy również unikać takich miejsc, gdzie słońce świeci wprost na monitor.

NIE UMIESZCZAJ MONITORA W MIEJSCACH STWARZAJĄCYCH ZAGROŻENIE

W przypadku ustawienia monitora w nieodpowiednim miejscu, monitor może przewrócić się i spowodować obrażenia ciała. Należy także zadbać, aby na monitorze nie były umieszczane żadne ciężkie przedmioty. Wszystkie przewody powinny być ułożone w taki sposób, aby dzieci nie mogły ich pociągać, co mogłoby spowodować obrażenia ciała.

UTRZYMUJ DOBRĄ WENTYLACJĘ

Monitor jest zaopatrzony w szczeliny wentylacyjne, aby chronić go przed przegrzaniem. Zasłonięcie tych szczelin może spowodować pożar. W celu zapewnienia odpowiedniego przepływu powietrza, monitor powinien być ustawiony w odległości przynajmniej 10 cm (lub 4 cale) od jakichkolwiek ścian. W żadnym razie nie wolno usuwać podstawki (stopki) monitora. Usunięcie podstawki spowoduje zablokowanie otworów wentylacyjnych na tyłach obudowy, co może spowodować przegrzanie monitora. Ustawianie monitora na tylnej stronie, na boku lub do góry nogami, lub na dywanie albo innym miękkim materiale może także spowodować zagrożenie.

ODŁĄCZ PRZEWODY PRZED PRZESTAWIENIEM MONITORA

Przed przemieszczaniem monitora wyłącz zasilanie, odłącz kabel zasilający od gniazdka oraz zadbaj o odłączenie przewodu sygnałowego. Jeżeli nie odłączysz tych przewodów, może dojść do pożaru lub porażenia prądem elektrycznym.

ODŁĄCZAJ PRZEWODY MONITORA

Gdy monitor ma nie być używany przez długi okres czasu, zaleca się pozostawienie monitora z odłączonymi przewodami.

PRZY ODŁĄCZANIU PRZEWODU CHWYTAJ WTYCZKĘ

Aby odłączyć kabel zasilający lub kabel sygnałowy, zawsze odłączaj go trzymając za wtyczkę. Nigdy nie ciągnij samego przewodu, ponieważ może to spowodować pożar lub porażenie prądem elektrycznym.

NIE DOTYKAJ WTYCZEK WILGOTNYMI DŁONIAMI

Wyjmowanie lub wkładanie wtyczki do gniazda wilgotnymi dłońmi może być przyczyną porażenia prądem elektrycznym.

UMIESZCZANIE MONITORA NA KOMPUTERZE

Upewnij się, czy komputer jest wystarczająco wytrzymały, aby utrzymać masę monitora, ponieważ w przeciwnym razie może dojść do uszkodzenia komputera.

INNE ZALECENIA

ZALECENIA DOTYCZĄCE ERGONOMII

W celu wyeliminowania zmęczenia oczu nie używaj monitora ustawionego na jasnym tle lub w ciemnym pomieszczeniu. Aby zapewnić optymalne warunki oglądania, monitor powinien być ustawiony na wysokości tuż poniżej poziomu oczu i w odległości 40-60 cm (16-24 cali) od oczu. Kiedy używa się monitora przez długi okres czasu, zalecane jest przerywanie pracy co godzinę na dziesięć minut, ponieważ ciągłe patrzenie na ekran może spowodować przemęczenie wzroku.

SPECJALNE UWAGI NA TEMAT MONITORÓW LCD

- Przedstawione poniżej objawy są zjawiskami normalnymi w przypadku monitorów LCD i nie wskazują problemu.

INFO

- Przy pierwszym włączeniu monitora LCD, obraz może nie być dopasowany do obszaru wyświetlania ze względu na typ używanego komputera. W takim przypadku należy ustawić obraz we właściwym położeniu.
 - W zależności od używanego wzoru na pulpicie, możesz stwierdzić niewielką nierównomierność jasności ekranu.
 - Ze względu na właściwości ekranu LCD, po przełączeniu wyświetlanego obrazu może utrzymywać się powidok poprzedniego ekranu, jeśli ten sam obraz był wyświetlany przez kilka godzin. W takim przypadku, dzięki zmianie obrazu lub wyłączeniu zasilania na kilka godzin następuje powolna regeneracja ekranu.
- Ekranu nie wolno używać na wolnym powietrzu.
 - W przypadku użycia kabla dłuższego niż dołączony w zestawie, jakość obrazu może ulec pogorszeniu. Funkcja dotykowa może nie działać poprawnie jeśli długość kabla przekracza 3 metry.

UŻYTKOWANIE

Optymalny czas użytkowania ekranu wynosi 24 godziny na dobę.

Ekran można użytkować z trybie pejzaż, portret i face-up (zabudowa w blacie). W przypadku trybu face-up, należy aktywować funkcję wentylatora.

EFEKT WYPALENIA OBRAZU / WIDMO

We wszystkich ekranach LCD może wystąpić zjawisko tzw. wypalenia obrazu. Występuje ono w przypadku dłuższego wyświetlania na ekranie statycznych obrazów. Zjawisko to z czasem ustępuje, ale należy unikać wyświetlania statycznych obrazów przez dłuższy czas.

Aby zapobiec powstawaniu efektowi wypalenia obrazu, należy wyłączyć ekran na tak długo, jak długo wyświetlany był obraz statyczny. Np., jeśli obraz statyczny był wyświetlany przez godzinę i efekt widma jest zauważalny, ekran należy na godzinę wyłączyć.

Dla wszystkich ekranów LFD, iiyama zaleca wyświetlanie ruchomych obrazów i używanie ruchomego wygaszacza ekranu w regularnych odstępach czasu, kiedy ekran nie jest aktywny. Zaleca się też wyłączanie ekranu zawsze, gdy nie jest on używany.

Dobre efekty w zapobieganiu zjawisku wypalenia obrazu dają również używanie funkcji wentylatora oraz ustawienie Podświetlenia i Jasności na niższym poziomie.

DŁUGIE UŻYTKOWANIE W PRZESTRZENI PUBLICZNEJ

■ Efekt wypalenia obrazu na panelach LCD

Gdy statyczny obraz wyświetlany jest przez kilka godzin, ślady ładunków elektrycznych pozostają w pobliżu diod elektrycznych wewnątrz panelu LCD i mogą spowodować efekt widma.

■ Zalecenia

Aby zapobiec efektowi wypalenia obrazu i wydłużyć czas użytkowania produktu, zalecamy:

1. Unikać wyświetlania statycznego obrazu przez długi okres czasu, zmieniać non stop wyświetlany obraz statyczny na inny.
2. Wyłączać monitor, kiedy nie jest używany, pilotem lub przy użyciu funkcji menu OSD.
3. W przypadku, gdy monitor jest zainstalowany w środowisku gdzie panuje wysoka temperatura otoczenia lub w zabudowie, używać funkcji wentylatora, wygaszacza ekranu i ustawić niski poziom jasności.
4. Stosowanie odpowiednich systemów wentylacyjnych oraz systemów kontroli warunków klimatycznych.
5. Stanowczo używać aktywnych systemów chłodzących z wentylatorami w przypadku dłuższych czasów użytkowania lub wysokiej temperatury otoczenia.

OBSŁUGA KLIENTA

- INFO** ■ Gdy musisz zwrócić swoje urządzenie do naprawy, a oryginalne opakowanie zostało wyrzucone, prosimy o skontaktowanie się ze swym dostawcą lub z centrum serwisowym firmy iiyama w celu uzyskania porady lub zastępczego opakowania.

CZYSZCZENIE

- OSTRZEŻENIE** ■ Jeśli podczas czyszczenia monitora dojdzie do wpadnięcia jakichkolwiek materiałów lub rozlania na monitor takich płynów jak woda, natychmiast odłącz kabel zasilający i skontaktuj się ze swym dostawcą lub z centrum serwisowym firmy iiyama.

- UWAGA** ■ Przed rozpoczęciem czyszczenia monitora, należy ze względów bezpieczeństwa wyłączyć zasilanie i odłączyć przewody monitora.

- INFO** ■ W celu ochrony panelu wyświetlacza LCD nie używaj twardych przedmiotów, aby nie doszło do zarysowania lub zatarcia ekranu.

- Nigdy nie stosuj żadnego z wymienionych poniżej silnych rozpuszczalników. Powodują one uszkodzenia obudowy i ekranu LCD.

Rozcieńczalnik Czysta benzyna Środki czyszczące o działaniu ściernym
Środki do czyszczenia w aerozolu Wosk Rozpuszczalniki kwasowe lub zasadowe

- Skutkiem pozostawiania obudowy przez długi okres czasu w zetknięciu z jakimikolwiek produktami z gumy lub tworzyw sztucznych może być degeneracja lub odbarwienie materiału obudowy.

- OBUDOWA** Plamy można usuwać za pomocą ściereczki lekko zwilżonej roztworem łagodnego detergentu. Następnie należy wytrzeć obudowę miękką suchą szmatką.

- EKRAN
LCD** Zaleca się okresowe czyszczenie za pomocą miękkiej, suchej szmatki.
Nie należy używać papierowych chusteczek higienicznych, ponieważ mogą one powodować uszkodzenia ekranu LCD.

ZANIM URUCHOMISZ MONITOR

WŁAŚCIWOŚCI

- ◆ Obsługuje rozdzielczości do 1920 × 1080
- ◆ Wysoki kontrast 3000:1 (bez panelu dotykowego) / Jasność 500 cd/m² (bez panelu dotykowego) : ProLite TF3238MSC
- ◆ Wysoki kontrast 3000:1 (bez panelu dotykowego) / Jasność 450 cd/m² (bez panelu dotykowego) : ProLite TF4338MSC
- ◆ Cyfrowe wygładzanie znaków
- ◆ Automatyczna konfiguracja
- ◆ Głośniki Stereo 2 x 8W
- ◆ Zgodność ze standardem Plug & Play VESA DDC2B
Zgodność z systemami Windows[®] XP/Vista/7/8/8,1/10
- ◆ Zarządzanie energią (zgodność ze standardem VESA DPMS)
- ◆ Zgodność ze standardem zamocowania VESA (400mm×200mm)
- ◆ Szkło z powłoką antyrefleksyjną

POLSKI

KONTROLA ZAWARTOŚCI OPAKOWANIA

Do opakowania są dołączane wymienione poniżej akcesoria. Sprawdź, czy znajdują się one w opakowaniu razem z monitorem. Jeżeli czegoś brakuje lub coś jest uszkodzone, skontaktuj się ze swym lokalnym dostawcą firmy iiyama lub z regionalnym biurem firmy iiyama.

- | | | |
|-------------------------------|---------------------|-----------------------------|
| ■ Kabel zasilający* | ■ Kabel HDMI | ■ Kabel DisplayPort |
| ■ Kabel USB | ■ Kabel IR Extender | ■ Pilot |
| ■ Bateria (2 sztuki) | ■ Zacisk | ■ Instrukcja bezpieczeństwa |
| ■ Skrócona instrukcja obsługi | | |

UWAGA

* Parametry znamionowe przewodu zasilającego dla obszarów, gdzie stosowane jest napięcie 120V w sieci, wynoszą 10A/125V. Jeżeli korzystasz z zasilania o wyższych parametrach znamionowych niż podane powyżej, musi być stosowany kabel zasilający o parametrach znamionowych 10A/250V. Pamiętaj, iż używanie nieoryginalnego kabla zasilającego skutkuje utratą wszelkich praw gwarancyjnych.

SPECJALNE UWAGI DOTYCZĄCE EKRAŃÓW DOTYKOWYCH

UWAGA

Dotykanie powierzchni ekranu przedmiotami szpiczastymi, o ostrych krawędziach lub metalowymi może trwale uszkodzić monitor.

Może to prowadzić do unieważnienia gwarancji.

Zalecamy używanie rysika z przewodzącą gumową końcówką (o promieniu 8,0 lub większym) lub palca.

ELEMENTY STERUJĄCE I ZŁĄCZA : MONITORA

<Przyciski obsługi>

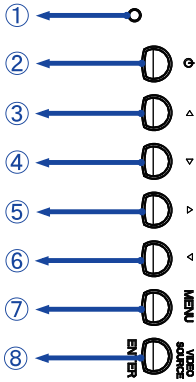

①	Power Indicator	Green	Normalne działanie
		Orange	Arządzanie energią
②		Przycisk Power	
③		Lewy / - przycisk	
④		Prawy / + przycisk	
⑤		Przycisk W górę	
⑥		Przycisk W dół	
⑦	MENU	Przycisk Menu	
⑧	ENTER/ VIDEO SOURCE	Przycisk Wejdz / Wejście sygnału	

<Przód>

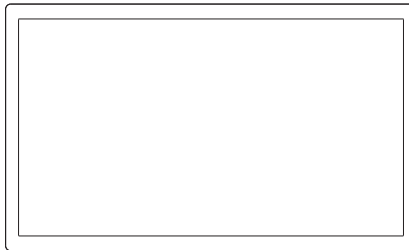

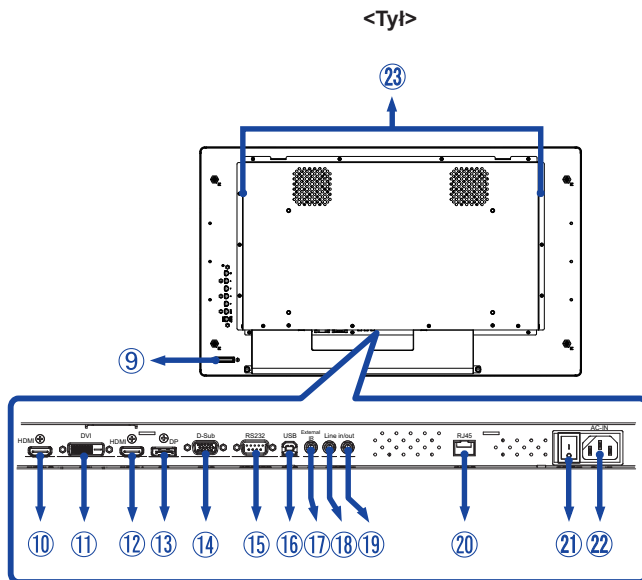

⑨	IR Sensor		Kontrolka pilota
⑩ ⑫	HDMI	HDMI1 HDMI2	Złącze HDMI
⑪	DVI	DVI-D	Złącze DVI-D
⑬	DP	DisplayPort	Złącze DisplayPort
⑭	D-sub	VGA	Złącze VGA
⑮	RS232C	RS232C 9pin	Złącze RS232C
⑯	USB	USB Touch	Złącze USB
⑰	External IR	Mini jack	Złącze IR
⑱	Line In *	Mini Jack	Złącze Wejście Audio
	Line Out *	Mini Jack	Gniazdo słuchawkowe
⑳	RJ45	RJ45	Złącze RJ45
㉑	AC SWITCH (ON) / ○ (OFF)	MAIN POWER	Wyłącznik główny
㉒	AC IN	AC-INLET	Gniazdo zasilania prądem przemiennym(~ : Prąd przemienny) (AC-IN)
㉓	SPEAKERS		Głośniki

* Dostępne tylko dla modelu HDMI i DisplayPort sygnał.

INSTALACJA

UWAGA

- Postępuj zgodnie z instrukcją obsługi wybranego mocowania. Wszelkie pytania kieruj do wykwalifikowanych specjalistów.
- Do przenoszenia monitora potrzebne są conajmniej dwie osoby.
- Przed instalacją upewnij się, że ściana wytrzyma ciężar monitora i mocowania.

[WALL MOUNTING]

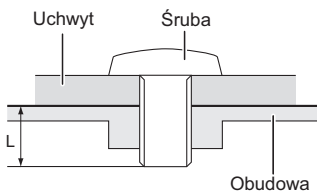

UWAGA

Jeśli chcesz powiesić monitor na ścianie, użyj śruby M6 z podkładką. Jej długość dostosuj do grubości uchwyty tak, aby długość śruby "L" wynosiła 10 mm. Dłuższa śruba może uszkodzić części elektryczne wewnątrz monitora i w konsekwencji doprowadzić do porażenia prądem lub uszkodzenia monitora.

[FAN]

UWAGA

Jeśli ekran używany jest w pozycji face-up, należy włączyć funkcję wentylator.

Jeśli wentylator nie jest używany, temperatura rośnie i cykl życia produktu może ulec skróceniu.

Jeśli ekran jest umieszczony w zewnętrznej zabudowie, należy zainstalować w niej urządzenie chłodzące.

Kurz i brud mogą przywierać do wentylatora i osłabiać jego działanie, co może skutkować skróceniem cyklu życia produktu.

Należy regularnie go czyścić.

[Obrót obrazu]

Zestaw dotykowy jest przystosowany do wyświetlania obrazu zarówno w trybie krajobrazowym jak i portretowym.

• ProLite TF3238MSC

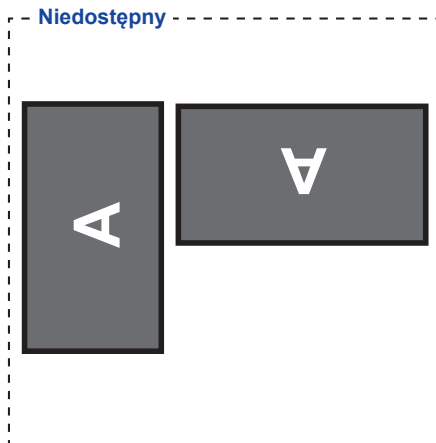
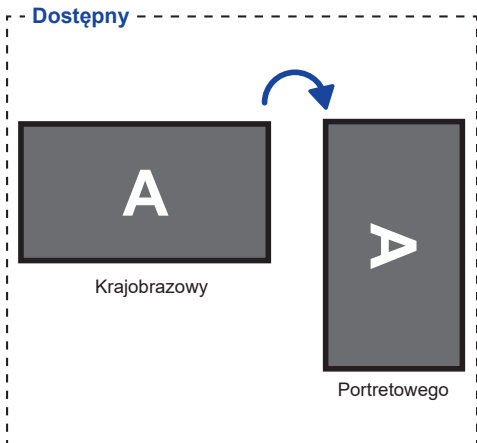

• ProLite TF4338MSC

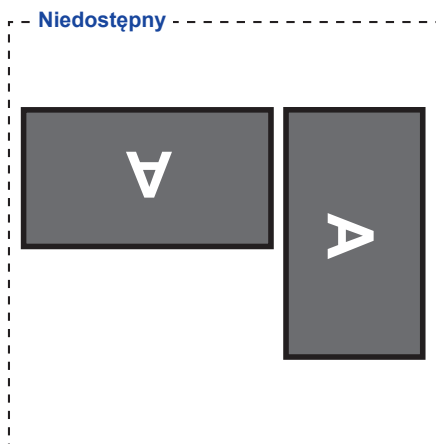
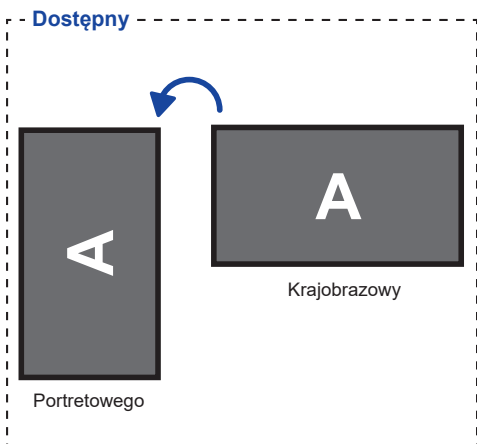

ELEMENTY STERUJĄCE I ZŁĄCZA : PILOT

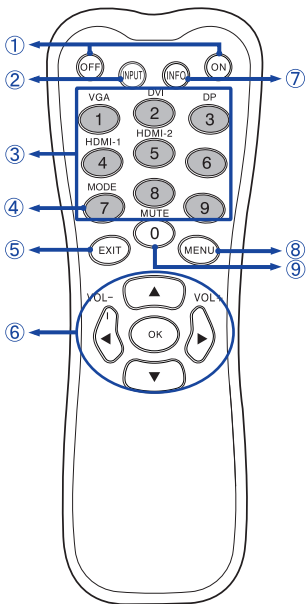

①	ON/OFF	Włączenie i wyłączenie monitora.
②	INPUT	Wybór źródła.
③	Number (1-9) / Input source	Pełnią funkcję przycisków do wyboru wejścia sygnału kiedy Menu nie jest wyświetlane. (VGA/DVI/HDMI-1/HDMI-2/DP)
④	Number (7) / MODE	Wybierz tryb obrazu.
⑤	EXIT	Powrót do poprzedniego lub wyjście z Menu OSD.
⑥	▲▼◀▶	Nawigacja po menu i ustawieniach. ▲: Przycisk W górę ▼: Przycisk W dół ◀: Lewy przycisk ▶: Prawy przycisk ◀ (VOLUME-): Zmniejsz głośność. ▶ (VOLUME+): Zwiększ głośność.
	OK	Potwierdzenie lub zapis wybranych ustawień.
⑦	INFO	Wyświetlenie informacji o źródle i rozdzielczości.
⑧	MENU	Uruchomienie menu OSD. Jeśli OSD jest otwarte, przycisk wyświetla poprzednie podmenu. Aprire il menù sullo schermo. Quando il menù è aperto premere questo tasto per selezionare il menù precedente.
⑨	Number (0)/ MUTE	Włącza i wyłącza wyciszenie kiedy Menu nie jest wyświetlane.

PRZYGOTOWANIE PILOTA

Aby korzystać z pilota włóż do środka dwie baterie.

UWAGA

Do pilota używaj wyłącznie baterii wymienionych w instrukcji obsługi. Nie mieszaj starych i nowych baterii. Upewnij się, że baterie wkładasz zgodnie z oznaczeniem “+” i “-”. Uszkodzone baterie mogą spowodować plamy, pożar lub inne uszkodzenia.

- ① Odsuń i usuń osłonę baterii w kierunku jak pokazano na obrazku.

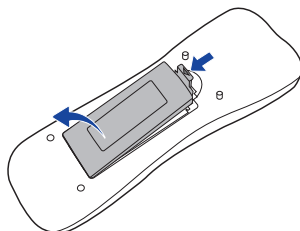

- ② Włóż do środka dwie baterie AAA zgodnie z oznaczeniem plus i minus pokazanym na pilocie.

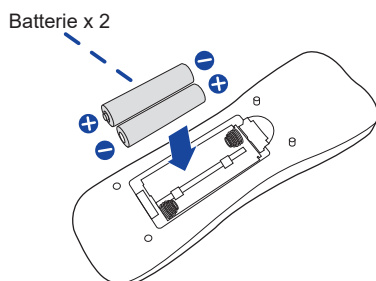

- ③ Zasuń z powrotem osłonę na miejsce jak pokazano na obrazku.

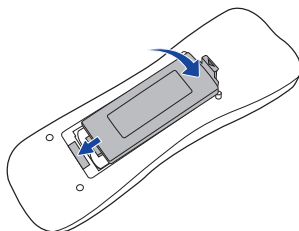

INFO

- Wymień baterie jeśli pilot nie działa. Użyj suchych baterii AAA.
- Używaj pilota kierując go w stronę kontrolki pilota na monitorze.
- Pilot innej marki nie będzie działał z monitorem. Używaj wyłącznie pilota dostarczonego z monitorem.
- Zużyte baterie poddaj utylizacji zgodnie z obowiązującymi przepisami.

GRUNDFUNKTIONEN

■ Uruchomienie monitora

Aby uruchomić monitor naciśnij przycisk POWER na monitorze lub pilocie. Wskaźnik stanu zmienia wówczas kolor na Zielony. Ponowne naciśnięcie przycisku POWER na monitorze lub pilocie wyłącza monitor. Wskaźnik stanu zmienia wówczas kolor na Pomarańczowy.

INFO

Nawet w trybie power management (zarządzania energią) lub po wyłączeniu monitora przy pomocy przysisku POWER, monitor pobiera niewielką ilość prądu. Wyjmij kabel zasilający monitora z gniazdka kiedy go nie używasz (np. na noc), aby uniknąć niepotrzebnego poboru prądu.

[Monitora]

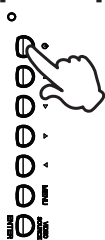

[Pilota]

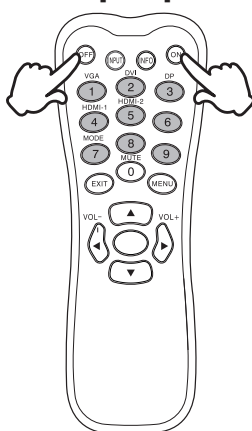

■ Wyświetlenie menu OSD

Menu OSD (ekranowe) wyświetlane jest po naciśnięciu przycisku MENU na monitorze lub pilocie. Aby je wyłączyć naciśnij przycisk EXIT na pilocie.

[Monitora]

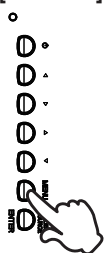

[Pilota]

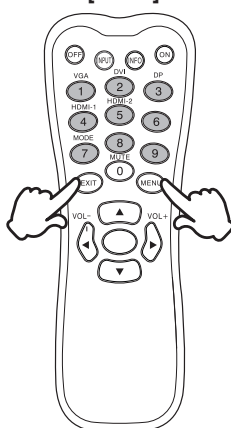

■ Przełączanie między opcjami

Aby poruszać się między różnymi ustawieniami naciskaj przyciski ▲ / ▼ kiedy menu OSD jest wyświetlane.

[Monitora]



[Pilota]

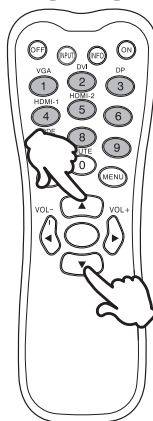

■ Wybór danej opcji menu

Aby wejść w dane menu lub wybrać konkretne ustawienie naciskaj przyciski ◀ / ▶ kiedy menu OSD jest wyświetlane.

[Monitora]

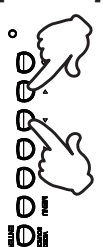

[Pilota]

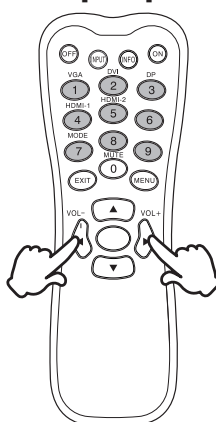

■ Regulacja głośności

Aby regulować głośność naciśnij ◀ / ▶ na pilocie, kiedy menu OSD nie jest wyświetlane.

[Monitora]



[Pilota]

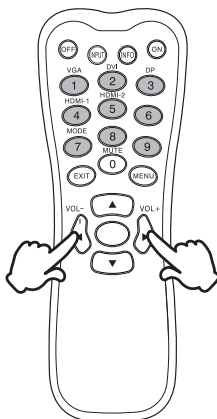

■ Zmiana wejścia sygnału

Naciśnij przycisk VIDEO SOURCE na monitorze lub przycisk INPUT na pilocie, aby wyświetlić menu wejścia sygnału, kiedy menu nie jest wyświetlane na ekranie. Naciśnij przyciski ▲ / ▼ lub przycisk Input source, aby zmienić wejście sygnału.

[Monitora]



[Pilota]

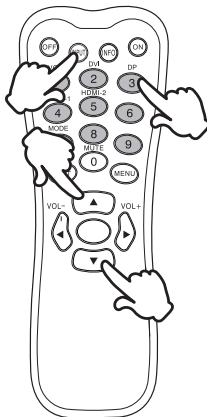

PODŁĄCZANIE MONITORA

- ① Upewnij się, czy komputer i monitor są wyłączone.
- ② Przewodem sygnałowym połącz monitor z komputerem.
- ③ Przewodem USB połącz monitor z komputerem.
- ④ Podłącz kabel zasilający najpierw do monitora, a następnie do gniazdka elektrycznego.
- ⑤ Włącz monitor (Wyłącznik główny i Przełącznik zasilania) i komputer.

UWAGA

- Przewody sygnałowe używane do łączenia komputera z monitorem mogą być różne w zależności od typu używanego komputera. Nieprawidłowe połączenie może spowodować poważne uszkodzenie zarówno monitora, jak i komputera. Kabel dostarczany wraz z monitorem to standardowy kabel z złączem. Jeżeli potrzebny jest specjalny kabel, skontaktuj się ze swym sprzedawcą lub najbliższym przedstawicielem firmy iiyama.
- W przypadku podłączenia do komputera Macintosh, skontaktuj się ze swym sprzedawcą lub najbliższym przedstawicielem firmy iiyama w celu uzyskania odpowiedniego złącza przejściowego.
- Upewnij się, że śruby mocujące są dobrze dokręcone na obu końcach kabla sygnałowego.
- Po podłączeniu kablem USB poczekaj 5 sekund i funkcja dotykowa jest gotowa do użycia. Monitor rozpoznaje dotyk wykonywany rysikiem, palcem lub jakimkolwiek innym przedmiotem.

[Przykład połączenia]

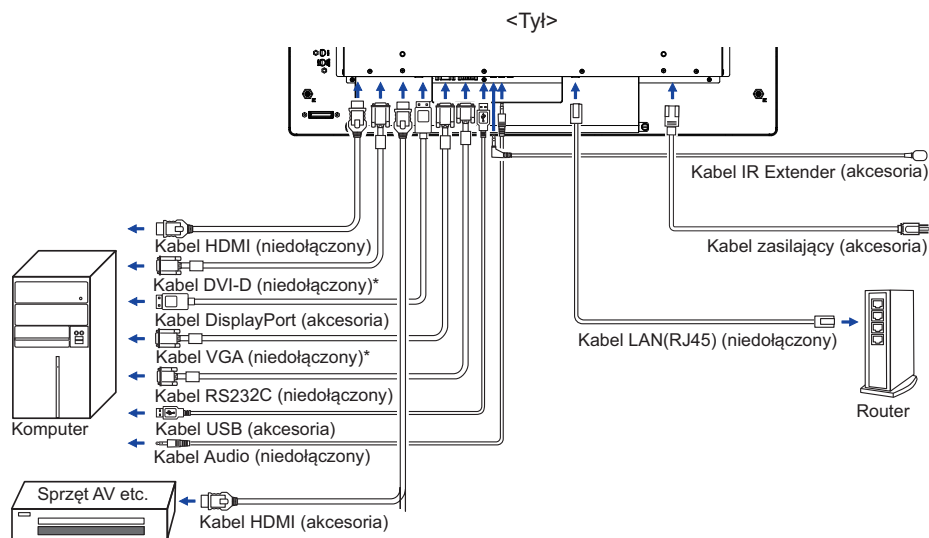

* Cable is not supplied with the monitor. If you use low quality Cable, it may cause a result of electromagnetic interference. Please contact the iiyama Support Centre in your country if you wish to connect the monitor via the VGA or DVI input.

[Połączenie sieciowe]

● Połączenie z siecią LAN

Aby monitor został podłączony do sieci LAN.

1. Połącz kablem RJ45 monitor z przełącznikiem lub routerem.
2. Wejdź w ustawienia menu OSD > Ustawienia sterowania. Wybierz LAN.
3. Wejdź w kolejne ustawianie menu OSD > Ustawienia sieci > Adres IP DHCP lub ręcznie

Setup

- Będąc w środowisku DHCP, proszę podświetlić Auto Setup i wybrać On. Zostaną wyświetlone adres IP, maska podsieci, domyślna bramka i główne ustawienia DNS.
- Nie będąc w środowisku DHCP, proszę podświetlić Auto Setup i wybrać Off. Proszę skontaktować się ze swoim administratorem ITS, aby uzyskać informacje o adresie IP, masce podsieci, domyślnej bramce i głównych ustawieniach DNS i wprowadzić je.

● Sterowanie monitorem

Po ustawieniu prawidłowego adresu IP, jeśli monitor jest włączony lub znajduje się w trybie stand-by, możesz używać dowolnego monitora podłączonego do tej samej sieci aby sterować monitorem.

INFO

- Nie można sterować monitorem przez port RS-232C jeśli używana jest sieć LAN.
- Rekomendujemy używanie wersji 51.0.2704.103 Google Chrome lub wyższej.

1. Wprowadź adres IP monitora w pasku adresu przeglądarki i naciśnij ENTER.
2. Zostanie wyświetlona strona z ustawieniami.

INFORMACJE / OBRAZ&DŹWIĘK / EKРАН / USTAWIENIA / HARMONOGRAM / SIEĆ

Network Control

INFORMATION	PICTURE & SOUND	SCREEN	SETTING	SCHEDULE	NETWORK
Information					
Display					
Model Name:	RX-32				
Serial Number:	DSDMYXXXXXPP0				
Status					
Power Status:	Power On				
Video Source:	DVI				
Network					
IP Address:	192.168.1.202				
Subnet Mask:	255.255.255.0				
Gateway:	192.168.1.1				
Primary DNS:	192.168.1.1				
Secondary DNS:	0.0.0.0				
MAC Address:	44:37:E6:64:04:50				
Other Information					
Scaler F/W Version:	1.04				
Lan F/W Version:	1.05 Rev:6				
Operation Time:	0000122 H				

USTAWIENIA KOMPUTERA

■ Synchronizacja sygnałów

Patrz tabela synchronizacji dla podstawowych rozdzielczości w rozdziale SYNCHRONIZACJA na stronie 37.

■ Windows XP/Vista/7/8/8,1/10 Plug & Play

Monitor LCD firmy iiyama jest zgodny ze standardem VESA DDC2B. Funkcja Plug & Play działa w systemach operacyjnych Windows XP/Vista/7/8/8,1/10 dzięki przyłączeniu komputera zgodnego ze standardem DDC2B za pomocą dostarczonego przewodu sygnałowego.

Odpowiedni sterownik monitora dla systemów Windows XP można pobrać przez Internet ze strony <http://www.iiyama.pl> (do pobrania przy każdym z modeli).

INFO

■ Aby uzyskać dodatkowe informacje o sposobie pobierania sterownika dla monitora z ekranem dotykowym, należy odwiedzić wspomnianą powyżej witrynę internetową.

■ W większości przypadków systemów operacyjnych Macintosh lub Unix nie są wymagane sterowniki monitorów. Aby uzyskać więcej informacji, najpierw należy skontaktować się z dostawcą komputera.

■ Włączanie monitora

Najpierw włącz monitor, następnie komputer.

■ MULTI-TOUCH :

Monitor jest zgodny z Plug & Play VESA DDC2B

Funkcja multi-touch działa pod systemami Windows7/8/8,1/10 po podłączeniu monitora dołączonym kablem USB do komputera zgodnego ze standardem DDC2B.

■ System operacyjny kompatybilny z funkcją Touch:

Wersja OS (Windows)	Windows			
	Win 10	Win8	Win7	XP
Obsługiwana ilość punktów dotykowych	multi-touch			
Info	Sterownik skrzynki Windows (Sterownik SiS jest zbędny)			pojedynczy dotyk

Wersja OS (Linux Distribution)	Android				Linux
	7.0	6.0	5.0 ~ 5.1	4.0 ~ 4.4	
Obsługiwana ilość punktów dotykowych	multi-touch				
Obsługiwana wersja Kernel	4.4	3.18	3.0~3.14		3.0~4.4
Info	Sterownik obsługujący multi-touch				

Wersja OS (Mac OS)	Mac OS			
	10.9 (Mavericks)	10.10 (Yosemite)	10.11 (El Capitan)	10.12 (Sierra) 10.13 (High Sierra)
Obsługiwana ilość punktów dotykowych	single-touch			
Info	<p>Podobnie jak gesty Apple trackpad: 2-gesty: przybliż, oddal, przesun 4-gest: pokaż pulpit</p> <p>Sterownik i instrukcję dostarczy Państwu Serwis iiyama.</p>	<p>Podobnie jak gesty Apple trackpad: 2-gesty: przybliż, oddal, przesun 4-gest: pokaż pulpit</p> <p>Sterownik i instrukcję dostarczy Państwu Serwis iiyama.</p>	<p>Podobnie jak gesty Apple trackpad: 2-gesty: przybliż, oddal, przesun 4-gest: pokaż pulpit</p> <p>Sterownik i instrukcję dostarczy Państwu Serwis iiyama.</p>	<p>Sterownik i instrukcję dostarczy Państwu Serwis iiyama.</p>

OBSŁUGA MONITORA

W celu zapewnienia najlepszego obrazu, monitor LCD firmy iiyama otrzymał w fabryce predefiniowane ustawienia synchronizacji (patrz str. 37). Możesz także dostosować obraz wykonując przedstawione poniżej operacje na przyciskach. Aby uzyskać więcej szczegółowych informacji na temat regulacji obrazu, zapoznaj się z tematem REGULACJA PARAMETRÓW EKRANU na stronie 28.

- 1 **Naciśnij przycisk MENU, aby uruchomić funkcję Menu ekranowego (OSD). Są tutaj dodatkowe pozycje menu, które można przełączać przyciskami ▲ / ▼ .**



- 2 **Wybierz pozycję MENU i naciśnij przycisk OK na pilocie lub przycisk ENTER na monitorze, by w nią wejść. Następnie użyj przycisków ▲ / ▼ aby podświetlić wybraną opcję.**
- 3 **Naciśnij ponownie przycisk OK na pilocie lub przycisk ENTER na monitorze. Używając przycisków ◀ / ▶ dokonaj odpowiedniej regulacji lub ustawienia.**
- 4 **Naciśnij przycisk EXIT, aby opuścić menu, a wprowadzone ustawienia zostaną automatycznie zapisane.**

Na przykład, aby dokonać korekty położenia w pionie, wybierz pozycję menu "Ekran", a następnie naciśnij przycisk OK na pilocie. Potem użyj przycisków ▲ / ▼ wybierz "Ustawienia". Naciśnij przycisk OK na pilocie. Potem użyj przycisków ▲ / ▼ wybierz "Poł. pion.". Wtedy użyj przycisków ◀ / ▶ do zmiany ustawienia położenia w pionie. Położenie całego wyświetlanego obrazu będzie zmieniać się na bieżąco zgodnie z wprowadzanymi zmianami.

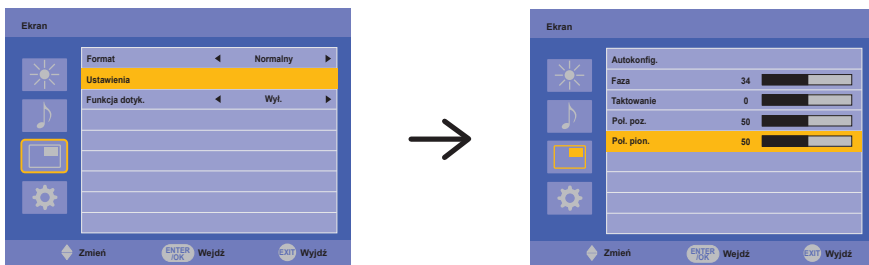

Na koniec naciśnij przycisk EXIT, który kończy regulację, a wszystkie zmiany są zapisywane w pamięci.

INFO

- Również naciśnięcie przycisku EXIT powoduje szybkie wyłączenie Menu ekranowego.
- W chwili zniknięcia Menu ekranowego następuje zapisanie w pamięci wszelkich wprowadzonych zmian. Należy unikać wyłączenia zasilania, kiedy korzysta się z Menu ekranowego.
- Regulacje parametrów Poł. poziome/pionowe, Częst. zegara oraz Faza są zapisywane dla każdego kaktowania sygnałów oddzielnie. Z wyjątkiem tych parametrów, wszystkie pozostałe regulacje posiadają tylko jedno ustawienie, które dotyczy wszystkich wartości taktowania sygnałów.

[BLOKADA] * Dostępne tylko dla Obsługi.

● **Przyciski obsługi:**

Aby włączyć/wyłączyć blokadę przycisków obsługi naciśnij i przytrzymaj wciśnięte przyciski MENU i ▲ przez około 5 sekund, kiedy Menu nie jest wyświetlane.

● **Przycisk Power:**

Aby zablokować/odblokować przycisk Power naciśnij i przytrzymaj wciśnięte przyciski Menu i Enter przez około 5 sekund, kiedy Menu nie jest wyświetlane.

● **Pilota:**

Aby zablokować/odblokować pilota naciśnij i przytrzymaj wciśnięte przyciski Menu i ► przez około 5 sekund, kiedy Menu nie jest wyświetlane.

























● **FUNKCJA POMIJANIA DOTYKU WYKONANEGO RĘKĄ :**

Pomijanie dłoni to funkcja pozwalająca nie rejestrować dotyku wykonanego przez „dużą powierzchnię” w trybie palca.

Duża powierzchnia to np. dłoń, zaciśnięta pięść, łokieć, ramię.

Po dotknięciu ekranu palcem, następuje aktywacja funkcji pomijania dłoni i ekran nie rejestruje dotyku wykonanego “dużą powierzchnią”.

ZAWARTOŚĆ MENU REGULACJA

Element regulacji		Problem / Opcja		Przyciski, które należy naciskać
Tryb obrazu^{*3} Picture Mode	Nasycony	Do wyświetlania obrazów pejzaży.		
	Standard	Według własnych ustawień wybranych przez Regulację Obrazu.		
	Film	Do oglądania filmów.		
	Użytkownika	Według ustawień dokonanych w Ustawieniach Obrazu.		
Podświetlenie Backlight	Jasność lub podświetlenie są zredukowane.			  
Kontrast^{*3} Contrast	Zbyt mdły obraz			
Zbyt intensywny obraz				
Jasność^{*1,3} Brightness	Zbyt ciemny obraz			
Zbyt jasny obraz				
Saturacja^{*2} Chroma	Zbyt słaby			
Zbyt mocny				
Faza Phase	Fioletowawy			
Zielonkawy				
Ostrość Sharpness	obraz Zbyt miękki			
obraz Zbyt ostry				
Temp. kolorów^{*3} Color Temp.	Zimne	Niebieskawa biel		
	Neutralne	Zielonkawa biel		
	Ciepłe	Czerwonawa biel		
	Użytkownika	R	Zbyt słaby	
G	Zbyt mocny			
B				
Przywróć Reset	Anuluj	Powrót do Menu.		
	OK	Cofnij wszystkie ustawienia Obraz.		

*1 Dokonaj regulacji parametru Brightness, gdy używasz monitora w ciemnym pomieszczeniu i odnosisz wrażenie, że obraz jest zbyt jasny.

*2 Dostępne tylko dla wejść HDMI i DisplayPort.

*3 Kontrast, Jasność, Temp. kolorów i Tryb obrazu są niedostępne, kiedy włączona jest funkcja Kontrast ACR.

Dźwięk Sound









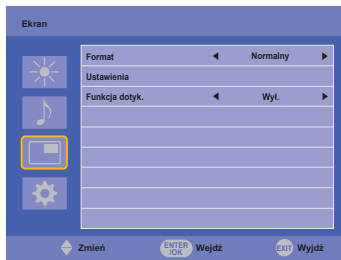















Element regulacji	Problem / Opcja	Przyciski, które należy naciskać
Soprany Treble	Zbyt mdły obraz Zbyt intensywny obraz	 
Basy Bass	Zbyt mdły obraz Zbyt intensywny obraz	 
Balans Balance	Lewy głośnik głośniejszy. Prawy głośnik głośniejszy.	 
Głośność Volume	Zbyt cicho Zbyt głośno	 
Wycisz Mute	Wył.	Przywraca poprzedni poziom głośności.
	Wł.	Czasowo wyłączy dźwięk.
Głośnik Speaker	Wewnętrzny	Wybór głośników wbudowanych.
	Line-out *	Wybór głośników zewnętrznych lub słuchawkowa.
Źródło dźwięku Audio Source	Auto	Automatyczny wybór wejścia audio.
	Audio-In	Wybierz wejście Line-In.
Przywróć Reset	Anuluj	Powrót do Menu.
	OK	Wyświetla analizator widma dla wybranego źródła dźwięku.

* Dostępne tylko dla modelu HDMI i DisplayPort sygnał.

Ekran Screen



Element regulacji	Problem / Opcja		Przyciski, które należy naciskać
Format* ⁵ Aspect	Normalne* ²	Powiększ zdjęcie, aby wypełniło obraz w pionie, z zachowaniem oryginalnego formatu obrazu.	
	16:10* ¹	Wyświetl wszystkie obrazy w formacie 16:10.	
	5:4* ¹	Wyświetl wszystkie obrazy w formacie 5:4.	
	4:3* ¹	Wyświetl wszystkie obrazy w formacie 4:3.	
	Rzeczywisty* ²	Obraz wyświetlany jest w formacie 1:1.	
Ustawienia* ³ Adjust Screen	Autokonfig.* ⁴	Anuluj	Powrót do Menu.
		OK	Automatyczna regulacja parametrów Poł., Faza oraz Taktowanie.
	Faza	Służy do korekcji migotania tekstu lub linii	   
	Taktowanie	 Obraz zbyt wąski	 
		 Obraz zbyt szeroki	 
Poł. poz.	 Obraz jest za bardzo na lewo	 	
	 Obraz jest za bardzo na prawo	 	
Poł. pion.	 Obraz zbyt nisko	 	
	 Obraz zbyt wysoko	 	
Funkcja dotyk. Touch Feature	Wył.	Powrót do Menu.	
	Wł.	Włącz funkcję dotykową. INFO Ściana wyświetlaczy zostanie wyłączona w celu optymalizacji działania funkcji dotykowej.	

*¹ Dostępne tylko dla wejść HDMI(Video) i DisplayPort.

*² Dostępne tylko dla wejść VGA i HDMI(PC).

*³ Dostępne tylko dla wejściowy VGA.

*⁴ Aby uzyskać najlepsze rezultaty, regulację Autokonfiguracja należy przeprowadzać korzystając z obrazu kontrolnego regulacji. Zapoznaj się z tematem REGULACJA PARAMETRÓW EKRANU na stronie 28.

*⁵ Przy włączonej funkcji dotykowej, funkcja nie jest dostępna.

Ustawienia Setting



Element regulacji	Problem / Opcja		Przyciski, które należy naciskać	
Język Language	English	Angielski	Nederlands	Holenderski
	Français	Francuski	Polski	Polski
	Español	Hiszpański	Русский	Rosyjski
	Deutsch	Niemiecki	Italiano	Włoski
Plan Schedule	Dzisiaj* ¹	Ustawienie daty i czasu. Rok/Miesiąc/Dzień/Godz./Minuta Ustaw godzinę/Ustaw datę		
	Pokaż zegar	Wył.	Pokaż zegar jest wyłączona.	
		Wł.	Wyświetl czas.	
Timer	Ustaw czas wyłączenia ekranu. Wył./Wł.(Ustaw datę/Wejście/Wł Timer/Wył Timer)			
Oszczędz. energii* ² Power Save	Wył.	Oszczędz. energii jest wyłączona.		
	Mocna	Wszystkie źródła sygnału mogą aktywować przejście w stan oszczędzania energii, ale tylko sygnał ze źródła VGA może ponownie uruchomić ekran. W przypadku podłączenia innego źródła sygnału konieczne jest naciśnięcie przycisku POWER.		
Sterowanie Control Setting	Wył.	Sterowanie jest wyłączona.		
	RS-232C	Wybierz jeśli RS-232 ma być wykorzystywany do sterowania wyświetlaczem.		
	LAN	Wybierz jeśli sterowanie wyświetlaczem ma być przez LAN.		
Sieć* ⁶ Network Settings	DHCP	Anuluj	Powrót do Menu.	
		Ustaw	Po nawiązaniu połączenia automatycznie wyświetlane są adres IP, maska podsieci, domyślna bramkabramki, Primary DNS i Secondary DNS.	
Ręczne	W przypadku braku połączenia, proszę skontaktować się ze swoim administratorem sieci IT w celu uzyskania i wprowadzenia informacji odnośnie adresu IP, maski podsieci, domyślnej bramki, Primary DNS i Secondary DNS.			
Zaawansowane Advanced	Auto-wyszuk.	Wył.	Auto-wyszuk. jest wyłączona.	
		Wł.	Automatycznie wykrywa dostępne źródła sygnału.	
	Autokonfig.* ³	Wył.	Autokonfig. jest wyłączona.	
		Wł.	Automatyczna regulacja parametrów Poł., Faza oraz Taktowanie.	

Ustawienia Setting



Element regulacji	Problem / Opcja		Przyciski, które należy naciskać		
Zaawansowane Advanced	Rotacja OSD	Krajobraz	Tryb krajobrazowy		
		Portret	Tryb portretowy		
	OSD info	Wył.	OSD info jest wyłączona.		
		Wł.	Przy zmianie wejścia lub rozdzielczości, na ekranie zostanie wyświetlona informacja o aktualnie używanym źródle sygnału i rozdzielczości.		
	Kontrast ACR	Wył.	Normalne		
		Wł.	Podwyższony współczynnik kontrast.		
	DP	Niedostępne w tym modelu.			
	Logo startowe	Wył.	Logo iiyama nie wyświetla się gdy monitor jest wyłączony.		
		Wł.	Logo iiyama wyświetla się gdy monitor jest włączony.		
	Zapob utrwali obrazu	Przesunięcie pikseli	Wył.	Przesunięcie pikseli jest wyłączona.	
			Wł.	Narysuj kwadrat 4x4 piksele na ekranie.	
		Biała zmiana papieru	Aby zapobiec wypaleniu, ustaw czas wyświetlania białego wzoru po przejściu w tryb uśpienia bez sygnału. Wył. / 15minut / 30minut		
Wentylator* ⁴	Auto	Wentylator włącza się automatycznie, jeśli monitor osiągnie temperaturę wewnętrzną 60°C lub wyższą.			
	Wył.	Wentylator jest wyłączona.			
	Wł.	Wentylator jest włączona.			
Informacje Information	Model/Czas użyt./Wersja oprogram./wersja LAN/Adres IP* ⁵ INFO Więcej informacji na temat rozdzielczości oraz częstotliwości odświeżania można znaleźć w instrukcji obsługi karty graficznej.				
Przywróć All Reset	Anuluj	Powrót do Menu.			
	OK	Przywracane są ustawienia fabryczne.			

*¹ Należy ustawić w przypadku używania włącznika czasowego.

*² RS-232C może przenieść monitor w dowolnym trybie poza stan oszczędzania energii.

*³ Aby uzyskać najlepsze rezultaty, regulację Autokonfiguracja należy przeprowadzać korzystając z obrazu kontrolnego regulacji. Zapoznaj się z tematem REGULACJA PARAMETRÓW EKRANU na stronie 28.

*⁴ Jeśli ekran używany jest w pozycji face-up, należy włączyć funkcję wentylator.

*⁵ Adres IP jest wyświetlany tylko jeśli kabel LAN jest podłączony.

*⁶ Dostępne, gdy wybrana jest opcja LAN w ustawieniach sterowania.

REGULACJA PARAMETRÓW EKRANU

Kiedy zostanie wybrany PC sygnał wejściowy (Analog input), wykonanie poniższej procedury regulacji obrazu umożliwi uzyskanie żądanej jakości obrazu.

- Regulacje parametrów obrazu przedstawione w tej instrukcji obsługi zapewniają ustawienie położenia oraz zminimalizowanie migotania lub rozmycia obrazu dla konkretnego, używanego komputera.
- Monitor zapewnia uzyskanie najlepszej jakości obrazu przy rozdzielczości 1920 × 1080, lecz nie może zapewnić tego przy rozdzielczościach niższych od 1920 × 1080, ponieważ wtedy następuje automatyczne rozciągnięcie obrazu w celu dopasowania do rozmiarów pełnego ekranu. Podczas normalnego użytkownika monitora zaleca się stosowanie rozdzielczości 1920 × 1080.
- Wyświetlany tekst lub linie będą rozmyte lub niejednakowej grubości, kiedy następuje rozciąganie obrazu ze względu na proces powiększania ekranu.
- Lepiej jest dokonywać regulacji położenia i częstotliwości za pomocą elementów sterujących monitorem niż przy użyciu oprogramowania komputera, bądź programów narzędziowych.
- Regulacji należy dokonywać po okresie nagrzewania trwającym przynajmniej trzydzieści minut.
- Po wykonaniu regulacji Auto Adjust może być konieczna dodatkowa regulacja w zależności od ustawień rozdzielczości i taktowania sygnałów.
- Funkcja Auto Adjust może nie działać prawidłowo, kiedy wyświetlany jest inny obraz niż obraz kontrolny regulacji ekranu. W takim przypadku konieczna jest regulacja ręczna.

Istnieją dwie metody regulacji parametrów ekranu. Jedną metodą jest automatyczna regulacja parametrów Pozycja obrazu, Częst. zegara i Faza. Drugą metodą jest ręczne wykonanie każdej z tych regulacji.

Najpierw wykonaj regulację Auto Adjust, kiedy monitor zostanie przyłączony do komputera lub nastąpi zmiana rozdzielczości. Jeśli po wykonaniu regulacji Auto Adjust ekran migocze lub jest rozmyty, konieczne jest wykonanie regulacji ręcznych. Obie te regulacje powinny być wykonywane z wykorzystaniem obrazu kontrolnego regulacji ekranu (Test.bmp), który można uzyskać poprzez witrynę sieci Web firmy Iiyama (<http://www.iiyama.pl> - zakładka Serwis - > Pobierz).

Wykonanie poniższej procedury regulacji obrazu umożliwia uzyskanie żądanej jakości obrazu. W tej instrukcji obsługi przedstawiono wykonywanie regulacji w środowisku systemu operacyjnego Windows® OS.

- ① **Ustaw wyświetlanie obrazu w optymalnej rozdzielczości.**
- ② **Ustaw obraz Test.bmp (obraz kontrolny regulacji ekranu) jako tło pulpitu.**

INFO

- Dowiedz się w odpowiedniej dokumentacji, jak to zrobić.
- Obraz Test.bmp został przygotowany w rozdzielczości 1280 × 1024. W oknie dialogowym ustawiania tła pulpitu wybierz wyświetlanie obrazu na środku. Jeżeli używasz Microsoft® PLUS! 95/98, anuluj ustawienie „Rozciągaj tło pulpitu, aby dopasować do ekranu”.

[Obraz kontrolny regulacji]

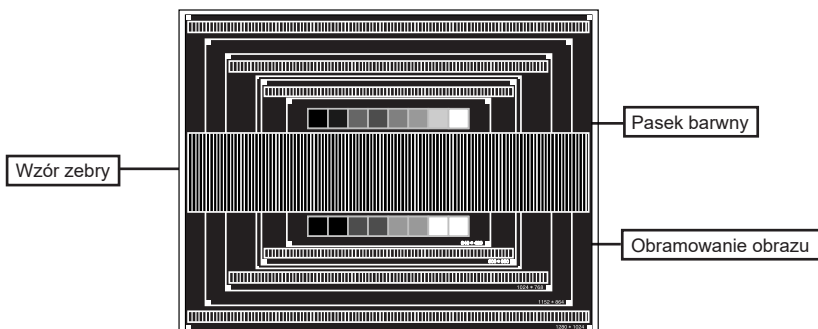

- ③ Dostosuj autokonfigurację.
- ④ Dokonaj ręcznej regulacji obrazu wykonując poniższą procedurę, kiedy obraz migocze lub jest rozmyty lub obraz nie jest dopasowany do rozmiaru ekranu po wykonaniu regulacji Auto Adjust.
- ⑤ Dokonaj regulacji położenia w pionie, tak aby obramowanie obrazu było dopasowane do obszaru wyświetlania.

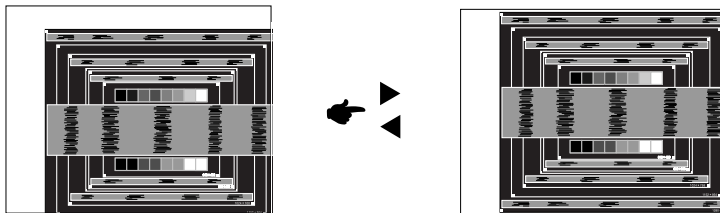

- ⑥ 1) Dokonaj regulacji położenia w poziomie, tak aby obramowanie obrazu było dosunięte do lewej krawędzi obszaru wyświetlania.

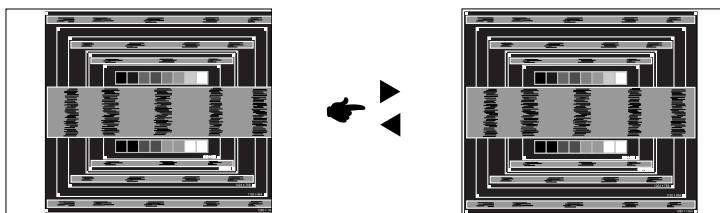

- 2) Rozciągnij obramowanie obrazu z prawej strony w taki sposób, aby dosunąć ją do prawej krawędzi obszaru wyświetlania poprzez regulację częstotliwości Częst. zegara obrazu.

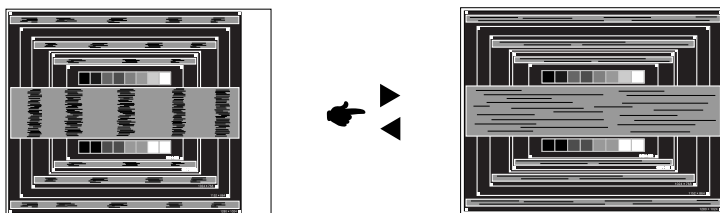

INFO

- Gdy obramowanie z lewej strony obrazu odsunie się od lewej krawędzi obszaru wyświetlania podczas regulacji Częst. zegara, wykonaj czynności regulacyjne 1) i 2).
- Inny sposób wykonania regulacji Częst. zegara polega na skorygowaniu pionowych linii falistych na wzorze zebry obrazu kontrolnego.
- Podczas wykonywania regulacji Częst. zegara, w poziomie oraz w pionie może występować migotanie obrazu.
- Jeżeli po wykonaniu regulacji Częst. zegara okaże się, że obramowanie obrazu kontrolnego jest większe lub mniejsze niż obszar wyświetlania danych, powtórz czynności od ③.

- ⑦ **Dokonaj regulacji Faza w celu skorygowania poziomych falistych linii, migotania lub rozmycia w obszarze wzoru zęby obrazu kontrolnego.**

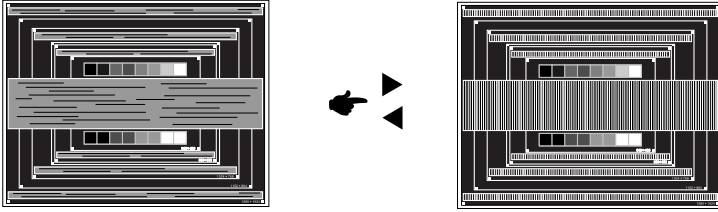

INFO

- Jeżeli na części ekranu nadal występuje silne migotanie lub rozmycie, powtórz czynności ⑥ i ⑦, ponieważ regulacja Częst. zegara może nie być właściwa. Jeśli ekran nadal migocze lub jest rozmyty, ustaw niższą wartość częstotliwości odświeżania (60Hz) i ponownie powtórz czynności regulacyjne od ③.
- Dokonaj regulacji w poziomie po wykonaniu regulacji Faza, jeśli podczas tej regulacji nastąpiła zmiana położenia w poziomie.

- ⑧ **Wykonaj regulację Jasność oraz Color, aby uzyskać żadaną jakość obrazu po wykonaniu regulacji Częst. zegara oraz Faza.**

Ustaw z powrotem swoje ulubione tło pulpitu.

FUNKCJA ZARZĄDZANIA ENERGIĄ

Funkcja zarządzania energią tego produktu jest zgodna z wymaganiami oszczędzania energii standardów EVESA DPMS. Jeżeli ta funkcja jest aktywna, zapewnia automatyczne redukowanie niepotrzebnego zużycia energii przez monitor, kiedy komputer nie jest używany.

Aby można było korzystać z tej funkcji, monitor musi być przyłączony do komputera zgodnego ze standardem VESA DPMS. Monitor przechodzi do trybu zarządzania energią, jak to przedstawiono poniżej. Funkcja zarządzania energią, wraz z wszelkimi ustawieniami zegarów, jest konfigurowana przez system operacyjny. W podręczniku systemu operacyjnego możesz sprawdzić konfigurację zarządzania energią.

■ Tryb Zarządzanie energią

Kiedy zostaną wyłączone sygnały synchronizacji pionowej i poziomej z komputera, monitor przechodzi do trybu Zarządzania energią, który zapewnia obniżenie zużycia energii do poziomu poniżej 1,0W. Ekran staje się ciemny, a wskaźnik zasilania zmienia kolor na pomarańczowy. Po ponownym dotknięciu klawiatury lub myszki następuje wyjście z trybu Zarządzania energią i obraz pojawia się po kilku sekundach.

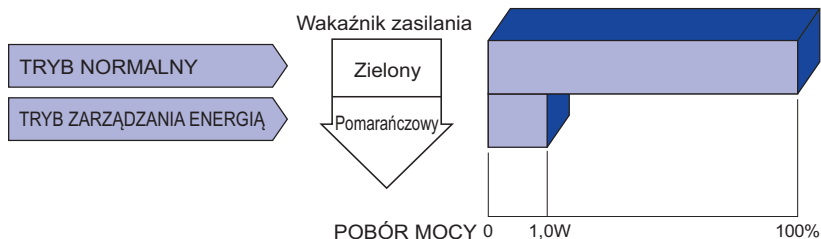

INFO

- Monitor zużywa energię elektryczną nawet po przejściu do trybu zarządzania energią. Aby uniknąć niepotrzebnego zużycia energii, wyłączaj zasilanie monitora, kiedy nie jest używany, w nocy lub podczas weekendów.
- Jest możliwe, że będzie włączony sygnał wideo z komputera, kiedy brakuje sygnałów synchronizacji pionowej lub poziomej. W takiej sytuacji funkcja ZARZĄDZANIE ENERGIĄ może nie działać prawidłowo.

ROZWIĄZYWANIE PROBLEMÓW

Gdy monitor nie działa prawidłowo, wykonaj poniższe czynności w celu znalezienia prawdopodobnego rozwiązania problemu.

1. W zależności od występującego problemu wykonaj regulacje przedstawione w punkcie OBSŁUGA MONITORA. Gdy nie zapewnia to przywrócenia obrazu, przejdź do czynności 2.
2. Jeżeli nie możesz znaleźć stosownej pozycji regulacji w punkcie OBSŁUGA MONITORA lub problem nie ustępuje, wykonaj poniższe czynności kontrolne.
3. W przypadku gdy zetknąłeś się z problemem, który nie został opisany poniżej lub nie możesz skorygować tego problemu, zaprzestań użytkowania monitora i skontaktuj się ze swoim dostawcą lub centrum serwisowym firmy iiyama w celu uzyskania dodatkowej pomocy.

Problem

Sprawdź

① Obraz nie wyświetla się.

(Nie świeci wskaźnik zasilania.)

(Kontrolka zasilania ma kolor niebieski.)

(Wskaźnik zasilania świeci pomarańczowym światłem.)

② Brak synchronizacji ekranu.

③ Obraz nie jest na środku ekranu.

④ Ekran jest zbyt jasny lub zbyt ciemny.

⑤ Drga obraz na ekranie.

⑥ Brak dźwięku.

⑦ Dźwięk jest zbyt głośny lub zbyt cichy.

Czy kabel zasilania jest prawidłowo umieszczony w gnieździe.

Czy zostało włączone zasilanie.

Czy w gnieździe prądu przemiennego jest napięcie. - sprawdź przyłączając inne urządzenie.

Czy jest aktywny wygaszacz ekranu bez obrazu – dotknij klawiatury lub myszki.

Zwiększ kontrast i/lub jasność.

Czy komputer jest włączony.

Czy został prawidłowo przyłączony kabel sygnałowy.

Czy taktowanie sygnałów z komputera jest zgodne z danymi technicznymi monitora.

Czy jest aktywny wygaszacz ekranu bez obrazu – dotknij klawiatury lub myszki.

Czy komputer jest włączony.

Czy został prawidłowo przyłączony kabel sygnałowy.

Czy taktowanie sygnałów z komputera jest zgodne z danymi technicznymi monitora.

Czy został prawidłowo przyłączony kabel sygnałowy.

Czy taktowanie sygnałów z komputera jest zgodne z danymi technicznymi monitora.

Czy poziom sygnału wyjściowego wideo z komputera jest zgodny z danymi technicznymi monitora.

Czy taktowanie sygnałów z komputera jest zgodne z danymi technicznymi monitora.

Czy poziom sygnału wyjściowego wideo z komputera jest zgodny z danymi technicznymi monitora.

Czy napięcie prądu elektrycznego jest zgodne z danymi technicznymi monitora.

Czy taktowanie sygnałów z komputera jest zgodne z danymi technicznymi monitora.

Czy włączony jest sprzęt audio (komputer itp.).

Czy został prawidłowo przyłączony kabel audio.

Czy głośność jest ustawiona.

Czy wyciszenie jest wyłączone.

Czy poziom sygnału wyjściowego audio ze sprzętu audio jest zgodny z danymi technicznymi monitora.

Czy poziom sygnału wyjściowego audio ze sprzętu audio jest zgodny z danymi technicznymi monitora.

Problem

Sprawdź

- | | |
|--|--|
| ⑧ Słychać dziwny szum. | <input type="checkbox"/> Czy został prawidłowo przyłączony kabel audio. |
| ⑨ Monitor nie reaguje na dotyk. | <input type="checkbox"/> Czy kabel USB są dobrze podłączone?
<input type="checkbox"/> Czy zainstalowano odpowiedni sterownik? |
| ⑩ Monitor nie reaguje prawidłowo na dotyk. | <input type="checkbox"/> Czy monitor jest dobrze skalibrowany? |

INFORMACJE NA TEMAT RECYKLINGU

Nie wyrzucaj swego monitora – przyczynisz się do lepszej ochrony środowiska.

Odwiedź naszą witrynę: www.iiyama.com/recycle, aby uzyskać informacje o recyklingu monitorów.

DODATEK

Specyfikacje i wygląd produktów mogą ulec zmianie bez wcześniejszego zawiadomienia.

DANE TECHNICZNE : ProLite TF3238MSC

Ekran dotykowy	Technologia	Technologia pojemnościowa 12points
	Przepuszczalność światła	84%
	Twardość	7H
	Grubość	3mm
	Transfer danych	Przez USB
Kategoria		32"
Panel LCD	Technologia paneli	MVA
	Rozmiar	Przekątna: 80 cm / 32"
	Wielkość plamki	0,3637 mm w poziomie × 0,3637 mm w pionie
	Jasność	500cd/m ² (Typowy: bez panelu dotykowego)
	Współczynnik kontrastu	3000 : 1 (Typowy: bez panelu dotykowego)
	Kąt widzenia	Poziomej: po 178 stopni, pionowej: po 178 stopni (Typowy)
	Czas reakcji	8ms (gray - gray)
Liczba wyświetlanych kolorów		Około 16,7M
Częstotliwość synchronizacji		Analogowy: Poziomej: 30,0 - 83,0 kHz, pionowej: 50 - 76 Hz Cyfrowy: Poziomej: 30,0 - 83,0 kHz, pionowej: 23 - 76 Hz
Maksymalna rozdzielczość		1920 × 1080, 2,1 megapikseli
Złącze sygnału wejściowego		VGA, DVI-D, HDMI×2, DisplayPort
Złącze sygnału wejściowego audio		mini jack
LAN		RJ45
Port szeregowy		RS-232C In
Standard Plug & Play		VESA DDC2B™
Sygnał wejściowy synchronizacji		Oddzielne sygnały synchronizacji: TTL, dodatni lub ujemny
Sygnał wejściowy wizji		Analogowy: 0,7 Vp-p (standardowy), 75Ω, dodatni Cyfrowy: Zgodny z DVI (Digital Visual Interface standard wersja.1.0) Cyfrowy: HDMI, DisplayPort
Sygnał wejściowy audio		Maks. 2 Vrms
Złącze IR Extender		mini jack
Gniazdo słuchawkowa		RCA (L/R)
Głośniki		8W×2 (głośniki stereo)
Maksymalny rozmiar ekranu		Szer. 698,40 mm × wys. 392,85 mm / szer. 27,5" × 15,5" wys
Źródło zasilania		Źródło prądu przemiennego o napięciu 100-240 V, 50-60 Hz, 1,2 A
Zużycie energii*		60W (typowe), w trybie zarządzania energią: maksymalnie 1,0W Klasa efektywności energetycznej: B
Wymiary / waga netto		748,5 × 450,0 × 68,0 mm / 29,5 × 17,7 × 2,7" (szer. × wys. × głęb.), 14,5kg / 31,9 lbs
Warunki środowiska		Podczas pracy: Temperatura 0 do 40°C / 32 do 104°F Wilgotność 90% (bez kondensacji pary wodnej) Skladowanie: Temperatura -20 do 60°C / 4 to 140°F Wilgotność 90% (bez kondensacji pary wodnej)
Certyfikaty		CB, CE, CU, TÜV-Bauart, cULus

INFO * Nie podłączono urządzeń USB/Audio.

DANE TECHNICZNE : ProLite TF4338MSC

Ekran dotykowy	Technologia	Technologia pojemnościowa 12points
	Przepuszczalność światła	84%
	Twardość	7H
	Grubość	3mm
	Transfer danych	Przez USB
Kategoria		43"
Panel LCD	Technologia paneli	IPS
	Rozmiar	Przekątna: 105 cm / 43"
	Wielkość plamki	0,4902 mm w poziomie × 0,4902 mm w pionie
	Jasność	450cd/m ² (Typowy: bez panelu dotykowego)
	Współczynnik kontrastu	1100 : 1 (Typowy: bez panelu dotykowego)
	Kąt widzenia	Poziomej: po 178 stopni, pionowej: po 178 stopni (Typowy)
	Czas reakcji	12ms (gray - gray)
Liczba wyświetlanych kolorów		Okolo16,7M
Częstotliwość synchronizacji		Analogowy: Poziomej: 30,0 - 83,0 kHz, pionowej: 50 - 76 Hz Cyfrowy: Poziomej: 30,0 - 83,0 kHz, pionowej: 23 - 76 Hz
Maksymalna rozdzielczość		1920 × 1080, 2,1 megapikseli
Złącze sygnału wejściowego		VGA, DVI-D, HDMI×2, DisplayPort
Złącze sygnału wejściowego audio		mini jack
LAN		RJ45
Port szeregowy		RS-232C In
Standard Plug & Play		VESA DDC2B™
Sygnał wejściowy synchronizacji		Oddzielne sygnały synchronizacji: TTL, dodatni lub ujemny
Sygnał wejściowy wizji		Analogowy: 0,7 Vp-p (standardowy), 75Ω, dodatni Cyfrowy: Zgodny z DVI (Digital Visual Interface standard wersja.1.0) Cyfrowy: HDMI, DisplayPort
Sygnał wejściowy audio		Maks. 2 Vrms
Złącze IR Extender		mini jack
Gniazdo słuchawkowa		RCA (L/R)
Głośniki		8W×2 (głośniki stereo)
Maksymalny rozmiar ekranu		Szer. 941,18 mm × wys. 529,41 mm / szer. 37,1" × 20,8" wys
Źródło zasilania		Źródło prądu przemiennego o napięciu 100-240 V, 50-60 Hz, 1,2 A
Zużycie energii*		75W (typowe), w trybie zarządzania energią: maksymalnie 1,0W Klasa efektywności energetycznej: A
Wymiary / waga netto		987,5 × 587,0 × 68,0 mm / 38,9 × 23,1 × 2,7" (szer. × wys. × głęb.), 21,6kg / 47,6 lbs
Warunki środowiska		Podczas pracy: Temperatura 0 do 40°C / 32 do 104°F Wilgotność 90% (bez kondensacji pary wodnej) Składowanie: Temperatura -20 do 60°C / 4 to 140°F Wilgotność 90% (bez kondensacji pary wodnej)
Certyfikaty		CB, CE, CU, TÜV-Bauart, cULus

INFO * Nie podłączono urządzeń USB/Audio.

WYMIARY : ProLite TF3238MSC

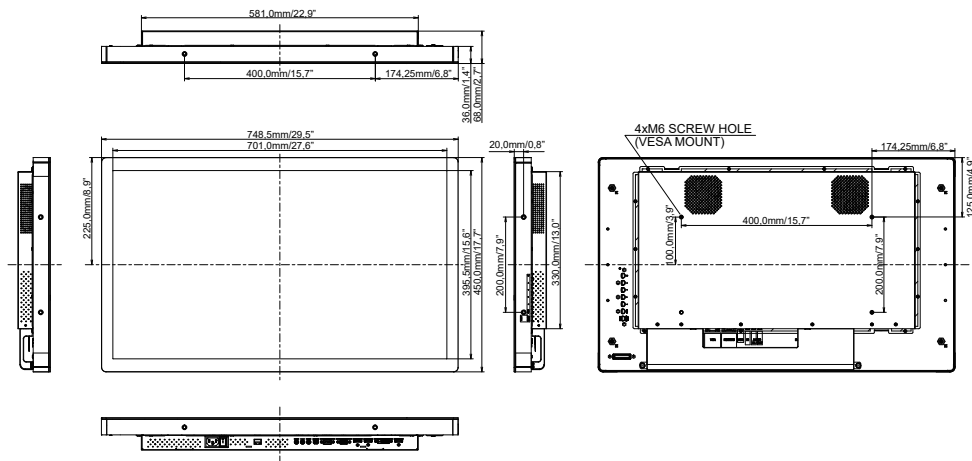

POLSKI

WYMIARY : ProLite TF4338MSC

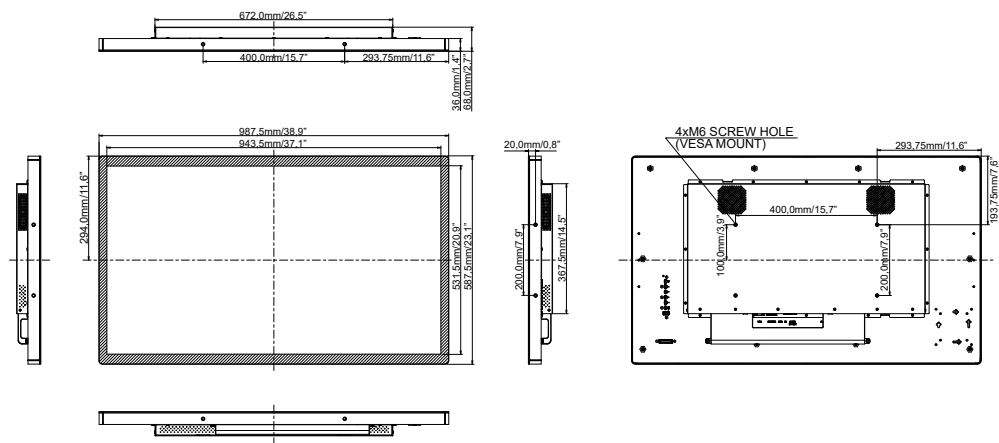

SYNCHRONIZACJA

Tryb wideo			Częstotliwość pozioma	Częstotliwość pionowa	Częstotliwość pasma wizyjnego
VESA	VGA	640 × 480	31,469kHz	59,940Hz	25,175MHz
		720 × 400	31,467kHz	70,080Hz	28,320MHz
	SVGA	800 × 600	37,879kHz	60,317Hz	40,000MHz
	XGA	1024 × 768	48,363kHz	60,004Hz	65,000MHz
		1280 × 720	44,720kHz	60,000Hz	74,500MHz
	SXGA	1280 × 1024	63,981kHz	60,020Hz	108,000MHz
			79,976kHz	75,025Hz	135,000MHz
	WSXGA+	1680 × 1050	65,290kHz	59,954Hz	146,250MHz
Full HD	1920 × 1080	67,500kHz	60,000Hz	148,500MHz	
SD	480p	60Hz	31,469kHz	59,940Hz	27,000MHz
	576p	50Hz	31,250kHz	50,000Hz	27,000MHz
HD	720p	50Hz	37,500kHz	50,000Hz	74,250MHz
	720p	60Hz	45,000kHz	60,000Hz	74,250MHz
	1080p	24Hz	27,000kHz	24,000Hz	74,250MHz
	1080p	30Hz	33,750kHz	30,000Hz	74,250MHz
	1080p	50Hz	56,250kHz	50,000Hz	148,500MHz
	1080p	60Hz	67,500kHz	60,000Hz	148,500MHz