

## Zawartość opakowania



Drukarka Posnet Thermal XL2



Zasilacz



Płyta CD



Kabel sygnałowy drukarka - komputer



Rolka papieru



Książka serwisowa



Karta gwarancyjna

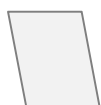

Zgłoszenie do urzędu skarbowego

## Złącza drukarki

Złącze szuflady

Złącze zasilania

USB

COM

Ethernet

## Podłączenie drukarki do komputera

- 1 Upewnij się, że drukarka i komputer są **WYŁĄCZONE**.
- 2 Podłącz wtyk przewodu sygnałowego we właściwe złącze komunikacyjne drukarki:  
COM – w przypadku podłączenia drukarki przez port szeregowy.  
USB – w przypadku podłączenia drukarki poprzez USB.  
Ethernet – w przypadku podłączenia drukarki poprzez Ethernet.
- 3 Podłącz wtyk przewodu sygnałowego do złącza komputera:  
RS232 (DB9) – w przypadku podłączania drukarki poprzez port szeregowy.  
USB – w przypadku podłączania drukarki poprzez USB.  
Ethernet – w przypadku podłączenia drukarki poprzez Ethernet.
- 4 Podłącz wtyk zasilacza do złącza drukarki, następnie podłącz zasilacz do sieci i uruchom komputer i drukarkę.

## Zakładanie papieru

Naciśnij przycisk otwierania aż pokrywa odskoczy. Następnie podnieś pokrywę.

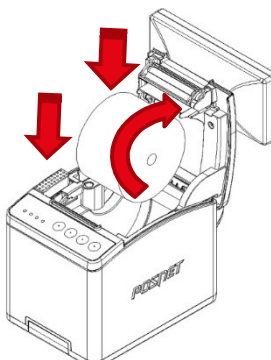

Zamknij pokrywę.

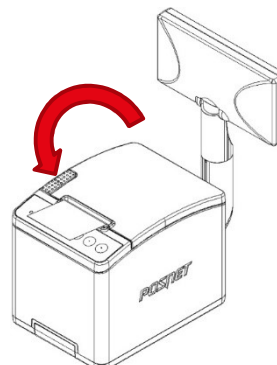

## Informatyczny Nośnik Danych

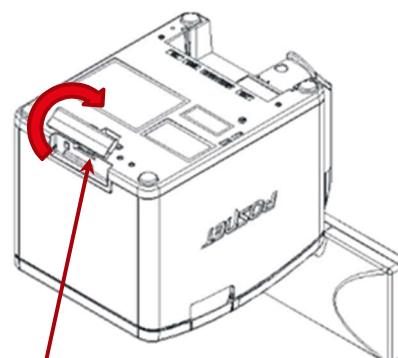

IND

**POSNET**

posnet.com

# Instrukcja Quick Start drukarki fiskalnej THERMAL XL2

Wsparcie Techniczne

☎ 801 800 111 ✉ wsparcie@posnet.com

Klawiszami:



Wybierz z menu drukarki:  
2 Konfiguracja → 2 Parametry  
ogólne → 7 Funkcje  
komunik. → 1 Interfejs PC.

Następnie tymi samymi  
klawiszami wybierz  
odpowiedni interfejs  
(COM, USB, TCP/IP).

Jeżeli został wybrany protokół  
POSNET, określ standard  
polskich znaków (Windows  
1250, Latin 2 lub Mazovia).

Wybór  
potwierdź  
klawiszem.



Urządzenie się  
zrestartuje.

## Instalacja sterowników USB

Instalacja sterowników drukarki skutkuje utworzeniem wirtualnego portu COM, w celu umożliwienia komunikacji z komputerem przez USB. Cały proces odbywa się w sposób zautomatyzowany po podłączeniu drukarki do komputera. Poniżej przedstawiono przykład typowej instalacji sterowników w systemie Windows 7. Proces ten może różnić się w zależności od konfiguracji i wersji systemu operacyjnego.

### 1 Wykrycie drukarki

Po podłączeniu drukarki przez kabel USB do komputera system operacyjny wykrywa automatycznie nowe urządzenie i rozpoczyna proces instalacji sterowników.

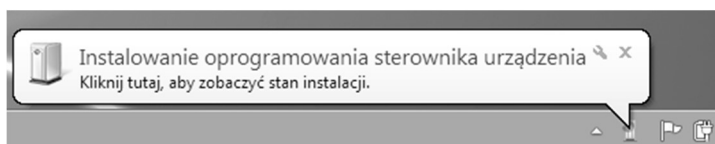

### 2 Automatyczna instalacja sterowników

Klikając ikonę instalatora na pasku zadań można zobaczyć postęp procesu.

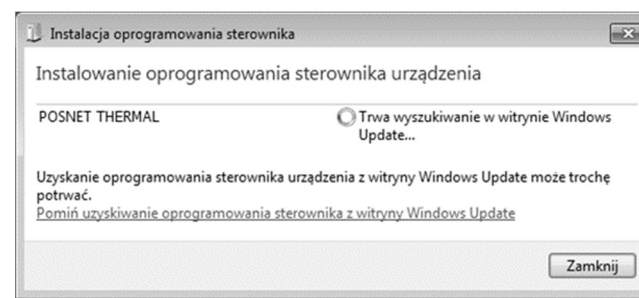

### 3 Zakończenie instalacji

W efekcie poprawnie zakończonej instalacji sterowników USB zostanie utworzony wirtualny port COM. Informacja o porcie znajduje się również w Menadżerze urządzeń systemu na pozycji Porty (COM i LPT).

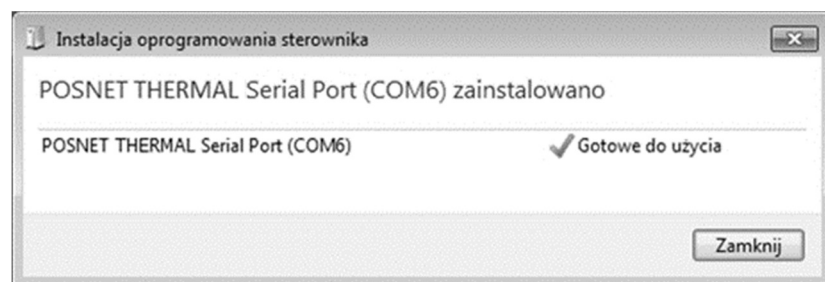

### Ręczna instalacja

Proces instalacji można również rozpocząć klikając prawym przyciskiem myszy w pliki sterowników (posnetCDC14v.inf), a następnie wybierając z menu opcję Zainstaluj. Sterowniki znajdują się na płycie CD dołączonej do drukarki. Najnowszą wersję można pobrać ze strony internetowej [www.posnet.com](http://www.posnet.com).

