

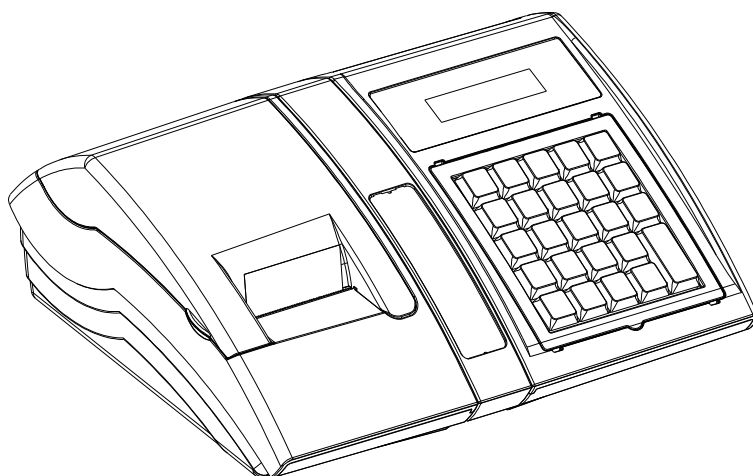

Bingo HS EJ

Podręcznik użytkownika



Wersja dokumentu 1.4

Prawa autorskie: Posnet Polska S.A.
ul. Muncypalna 33; 02-281 Warszawa;
tel. +48 (0) 22 8686888; faks +48 (0) 22 8686889;
www.posnet.com; posnet@posnet.com
bezpłatna infolinia: 0800 120 322

Uwaga: Instrukcja może ulec zmianie.
Najnowsza wersja dokumentu dostępna jest
na stronie internetowej www.posnet.com

Spis treści

1 WAŻNE ZALECENIA	4	8.3 Programowanie opakowań zwrotnych	33
2 WPROWADZENIE	6	8.4 Programowanie operatorów.....	35
2.1 Korzystanie z niniejszego podręcznika	6	8.4.1 Programowanie w kasie parametrów pracy kierownika.....	35
2.1.1 Sposób prezentacji informacji w Podręczniku użytkownika.....	6	8.4.2 Programowanie w kasie dodatkowego kasjera.....	39
2.2 Słowniczek.....	7	8.5 Programowanie rabatów i narzutów.....	40
3 BUDOWA KASY	8	8.6 Programowanie form płatności.....	43
3.1 Główne elementy kasy.....	8	8.7 Klawisze szybkie.....	46
3.2 Klawiatura.....	9	8.8 Grupy towarowe.....	48
3.2.1 Schemat układu panelu klawiatury	9	8.9 Zestaw raportów.....	50
3.2.2 Funkcje poszczególnych klawiszy.....	9	8.10 Stawki PTU.....	52
3.3 Komora papieru.....	11	8.11 Format kodów kreskowych.....	54
3.4 Złącza kasy.....	11	8.12 Data i czas.....	56
3.4.1 Szczegółowy opis złącz.....	12	8.13 Programowanie nagłówka paragonu	57
4 AKCESORIA DODATKOWE	13	8.14 Numer kasy.....	58
4.1 Osłona klawiatury.....	13	Hasło kierownika.....	59
4.2 Konwerter RS232/DB9	14	8.15 Teksty reklamowe.....	60
4.3 Konwerter RS232/USB	15	8.16 Jednostki miary.....	61
4.4 Szuflada	15	8.17 Opisy wypłat.....	62
5 PODSTAWOWE ZASADY EKSPLOATACJI KASY	16	8.18 Obsługa błędów.....	63
5.1 Zakładanie papieru.....	16	9 KASOWANIE REKORDÓW BAZ	65
5.2 Informatyczny Nośnik Danych.....	19	10 KONFIGURACJA KASY	66
5.3 Zasady zasilania kasy.....	19	10.1 Format wartości.....	66
5.4 Wskazówki dotyczące konserwacji.....	20	10.2 Wyświetlacze.....	67
5.4.1 Kurz i pył.....	20	10.3 Wydruk.....	69
5.4.2 Zabrudzenia obudowy.....	20	10.3.1 Czułość papieru.....	69
6 DANE TECHNICZNE	21	10.3.2 Oszczędność papieru.....	70
7 OGÓLNE INFORMACJE DOT. DZIAŁANIA KASY	23	10.4 Dźwięki klawiatury.....	71
7.1 Oprogramowanie w kasie.....	23	10.5 Parametry komunikacyjne.....	71
7.1.1 Podstawowe zasady poruszania się po menu kasy.....	23	10.5.1 Komputer.....	71
7.1.2 Menu kierownika.....	24	10.5.2 Porty COM 1 oraz COM 2.....	74
7.1.3 Menu kasjera	26	10.6 Modem.....	76
7.2 Uprawnienia operatora.....	27	10.7 Numer kasy.....	77
7.3 Uruchomienie kasy.....	27	10.8 Szuflada.....	77
7.4 Wyłączenie kasy.....	27	10.9 Multiplexer.....	78
8 PROGRAMOWANIE KASY	28	10.10 Konfiguracja sprzedaży.....	79
8.1 Podstawowe czynności związane z zaprogramowaniem kasy.....	28	10.10.1 Rabaty / narzuty z ręki.....	79
8.2 Programowanie towarów w kasie.....	29	10.10.2 Płatność gotówką.....	80
		10.10.3 Sprawdzanie ceny.....	80
		10.10.4 Kontrola stanu kasy.....	81
		10.10.5 Klawisz kod.....	81
		10.11 Konfiguracja funkcji.....	82
		10.11.1 Grupy towarowe.....	82
		10.11.2 Czas wylogowania.....	83
		10.11.3 Deklaracja stanu kasy.....	84
		10.11.4 Zmiana – wyloguj.....	85

11 ZMIANA WALUTY EWIDENCYJNEJ.....	86	14 WYKONYWANIE RAPORTÓW.....	110
11.1 Waluta ewidencyjna – Eurofiskalizacja 86		14.1 Raporty zerujące.....	110
11.1.1 Zmiana waluty ewidencyjnej.....	87	14.1.1 Raport dobowy.....	110
11.1.2 Przeliczanie.....	89	14.1.2 Raport sprzedaży ilościowo –	
11.1.3 Wyłączenie zmiany waluty.....	90	wartościowy.....	112
12 KOPIA ELEKTRONICZNA.....	91	14.1.3 Raport opakowań.....	113
12.1 Inicjalizacja nośnika kopii elektronicznej	91	14.1.4 Raport zmianowy sprzedaż.....	113
.....	91	14.1.5 Raport kasjera.....	113
12.2 Zamknięcie nośnika KE.....	92	14.1.6 Raport rabatów.....	114
12.3 Zawartość IND.....	93	14.1.7 Raport form płatności.....	114
12.3.1 Weryfikacja IND.....	93	14.1.8 Raport grup towarowych.....	115
12.3.2 Kopie wydruków.....	94	14.1.9 Zestaw raportów.....	115
12.3.3 Historia KE.....	95	14.2 Raporty czytające.....	116
12.3.4 Pojemność IND.....	95	14.2.1 Raporty okresowe.....	116
12.4 Zawartość pamięci podręcznej.....	96	14.2.1.1 okresowy pełny.....	116
12.5 Formatowanie IND.....	97	14.2.1.2 okresowy podsumowanie.....	116
12.6 Ostatnie dokumenty.....	98	14.2.1.3 miesięczny pełny.....	117
13 REJESTROWANIE SPRZEDAŻY W KASIE	99	14.2.1.4 miesięczny podsumowanie.....	117
.....	99	14.2.1.5 rozliczeniowy.....	117
13.1 Tryb Sprzedaży.....	99	14.2.2 Raport sprzedaży.....	117
13.1.1 Wprowadzenie kasy w tryb		14.2.3 Raport PLU nieaktywnych.....	117
sprzedaży.....	99	14.2.4 Raport PLU z PTU.....	118
13.1.2 Wyprowadzanie kasy z trybu		14.2.5 Raport pełny bazy PLU.....	118
sprzedaży.....	100	14.2.6 Raport opakowań.....	118
13.2 Sprzedaż.....	101	14.2.7 Raport zmianowy sprzedaży.....	118
13.2.1 Prowadzenie sprzedaży z podaniem		14.2.8 Raport kasjera.....	118
ceny i ilości sprzedawanego towaru.	101	14.2.9 Raport rabatów.....	118
.....	101	14.2.10 Raport form płatności.....	119
13.2.2 Prowadzenie sprzedaży towaru z		14.2.11 Raport klawiszy szybkich.....	119
zaprogramowaną ceną.....	102	14.2.12 Raport grup towarowych.....	119
13.2.3 Prowadzenie sprzedaży z użyciem		14.2.13 Raport PTU.....	119
czytnika kodów kreskowych.....	103	14.2.14 Raport formatów kodów.....	119
13.2.4 Usuwanie pozycji wprowadzonych		14.2.15 Raport kasy napisów stałych.....	119
na paragon (storno) i anulowanie		14.2.16 Raport serwisowy.....	120
paragonu.....	105	14.2.17 Raport jednostek miary.....	120
13.2.4.1 Usuwanie pozycji paragonu (storno)		14.2.18 Raport opisów wypłat.....	120
.....	105	14.2.19 Raport obsługi błędów.....	120
13.2.4.2 Anulowanie paragonu.....	106	14.2.20 Raport konfiguracji.....	120
13.2.5 Rabaty i narzuty.....	107	14.2.21 Raport poglądowy.....	120
13.2.5.1 Udzielanie rabatu do poszczególnych		14.2.22 Raport komunikacji.....	120
pozycji na paragonie.....	107	15 POSTĘPOWANIE W PRZYPADKU	121
13.2.5.2 Udzielanie rabatu/narzutu do całego		AWARII.....	121
paragonu.....	108	15.1 Komunikaty błędów zgłaszane przez	
13.2.6 Kaucje.....	108	kasę.....	121
13.2.6.1 Wydanie kaucji.....	109	16 CERTYFIKATY.....	126

1 WAŻNE ZALECENIA

Zawartość opakowania

Po rozpakowaniu sprawdź zawartość pudełka. W przypadku jakichkolwiek nieprawidłowości skontaktuj się ze sprzedawcą. W pudełku znajdują się:



Kasa fiskalna Posnet Bingo HS EJ



Płyta CD-ROM ze sterownikami i dokumentacją

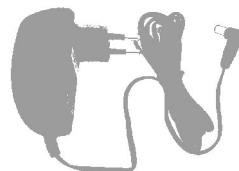

Zasilacz



Instrukcja obsługi



Książka serwisowa

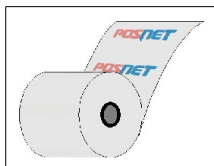

Zaleca się używanie oryginalnego papieru termicznego z nadrukiem firmowym POSNET. Używanie innego papieru niż oryginalny może doprowadzić do uszkodzenia głowicy mechanizmu drukującego kasy i znacznie pogorszyć jakość wydruków. Papier nie odpowiadający warunkom technicznym nie gwarantuje zachowania treści wydruków przez okres 5 lat.

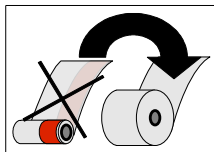

Papier należy wymieniać w momencie pojawienia się zabarwionej krawędzi.



Z wyjątkiem czynności opisanych w niniejszej instrukcji nigdy nie należy dokonywać samemu napraw kasy. Wszystkie czynności serwisowe powinny być zlecone przeszkolonemu w firmie POSNET serwisantowi. Serwisant powinien być zaopatrzony w wystawioną na jego nazwisko, ważną legitymację. Termin ważności uprawnień wpisany jest na legitymacji.

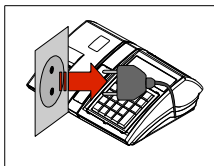

W następujących sytuacjach należy wyłączyć zasilanie kasy i wezwać serwis:

- gdy do mechanizmu drukującego dostała się ciecz
- jeżeli kasa spadła lub została uszkodzona obudowa
- kasę wystawiono na działanie deszczu lub wody
- pojawił się wydruk **'Zerowanie RAM'**
- data zegara w kasie jest niezgodna ze stanem faktycznym.

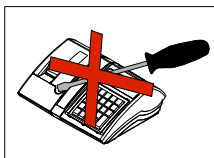

Nie wolno, pod groźbą utraty gwarancji, naruszać plomby zabezpieczającej kasę przed otwarciem przez osoby niepowołane.

Do zasilania zewnętrznego kasy POSNET Bingo HS EJ należy stosować wyłącznie zasilacz dołączony do urządzenia (standardowe wyposażenie). Stosowanie innych zasilaczy grozi uszkodzeniem urządzenia i utratą gwarancji.

Nie należy doprowadzać do pełnego rozładowania wewnętrznego akumulatora kasy. Ponowne naładowanie akumulatora nastąpi dopiero po pewnym czasie (kilka godzin) od podłączenia ładowarki.



Ważne informacje zawarte w tej instrukcji oznaczone wykrzyknikiem. Zaleca się uważne czytanie informacji umieszczonych obok tego symbolu.



Przydatne wskazówki oznaczone symbolem świecącej żarówki. Dzięki tym informacjom można poznać szybsze i bardziej uniwersalne sposoby pracy z kasą Posnet Bingo HS EJ.

2 WPROWADZENIE

Posnet Bingo HS EJ jest uniwersalną kasą fiskalną, którą można z powodzeniem stosować różnych placówkach handlowych i punktach usługowych.

Różnorodne funkcje kasy można doskonale skonfigurować do własnych potrzeb, a złącza komunikacyjne umożliwiają stosowanie czytników kodów kreskowych, wag lub łączenie kasy z komputerem. Kasa może ponadto współpracować z szufladą na pieniądze.



Dokumentacja , oprogramowanie oraz sterowniki niezbędne do współpracy kasy Bingo HS EJ z komputerem znajdują się na płycie CD wchodzącej w skład wyposażenia.

2.1 Korzystanie z niniejszego podręcznika

Wszystkie informacje w Podręczniku Użytkownika pogrupowane są na poszczególne zagadnienia. Każde zagadnienie opisane jest w taki sposób aby w razie potrzeby czytelnik mógł łatwo znaleźć potrzebne informacje w innych częściach podręcznika.

2.1.1 Sposób prezentacji informacji w Podręczniku użytkownika

Wszystkie klawisze kasy oznaczone są w podręczniku symbolami graficznymi. Oznacza to, że za każdym razem kiedy np. należy wcisnąć klawisz „**shift** / **funkcje**”, a następnie klawisz „**2**”, w podręczniku znajdzie się następująca informacja:



i



2.2 Słowniczek

Fiskalizacja	jest to nieodwracalny proces, w trakcie którego serwisant wprowadza kasę fiskalną w tryb zapamiętywania naliczonych podatków. Informacje te w formie Raportów Dobowych zapisują się w module fiskalnym kasy.
Książka Serwisowa	jest ważnym dokumentem w formie książeczki A5 dołączanej do każdego urządzenia fiskalnego. W książce tej odnotowuje się najważniejsze informacje związane z działaniem i ewentualnymi naprawami kasy (przeeglądy techniczne, zmiany zaprogramowania stawek VAT itd.) Książka Serwisowa powinna być zawsze dostępna na wezwanie urzędnika prowadzącego kontrolę skarbową.
Raport Dobowy	jest podstawowym raportem fiskalnym, który należy wykonywać codziennie po zakończeniu sprzedaży lub przed rozpoczęciem następnego dnia sprzedaży. W raporcie dobowym zawarte są informacje będące podstawą do rozliczenia podatkowego.
Raport Okresowy	Raport okresowy umożliwia odczyt informacji zawartych w pamięci fiskalnej w zadanym przedziale czasu.
Totalizery Kasy	wewnętrzne liczniki kasy, w których przechowywane są informacje o obrotach sprzedaży w pogrupowaniu na poszczególne stawki VAT, ilości wystawionych paragonów oraz informacje o zmianach w bazie PLU i zmianach stawek VAT. Totalizery zerowane są przez wykonanie raportu dobowego.
PLU	pojedynczy zapis w bazie towarowej kasy. 1 PLU to jeden towar na temat którego kasa posiada informacje o nazwie, stawce VAT, która jest do tego towaru przyporządkowana, ew. cenie, kodzie kreskowym itd.
Paragon fiskalny	wydruk z kasy fiskalnej, który należy wręczyć klientowi po zakończeniu transakcji sprzedaży.
Kopia paragonu	zapisywana na Informatycznym Nośniku Danych na karcie SD/SDHC. Kopie paragonów należy przechowywać do końca roku, w którym minie 2 lata od momentu wystawienia paragonu.
Pamięć Fiskalna	elektroniczna pamięć umieszczona wewnątrz kasy, w której zapisywane są m.in. wszystkie raporty dobowe wykonywane przez kasę. Danych zapisanych w pamięci fiskalnej nie można w żaden sposób zmienić, a jedynie odczytać. Na podstawie zapisów w pamięci fiskalnej generowane są raporty okresowe.
PTU	(ang. VAT) – podatek od towarów i usług. W urządzeniach fiskalnych stawki PTU są definiowane i zapisywane do pamięci fiskalnej po raz pierwszy po fiskalizacji urządzenia. Mogą być zmieniane w trakcie jego użytkowania (maksimum 30 razy)

3 BUDOWA KASY

3.1 Główne elementy kasy

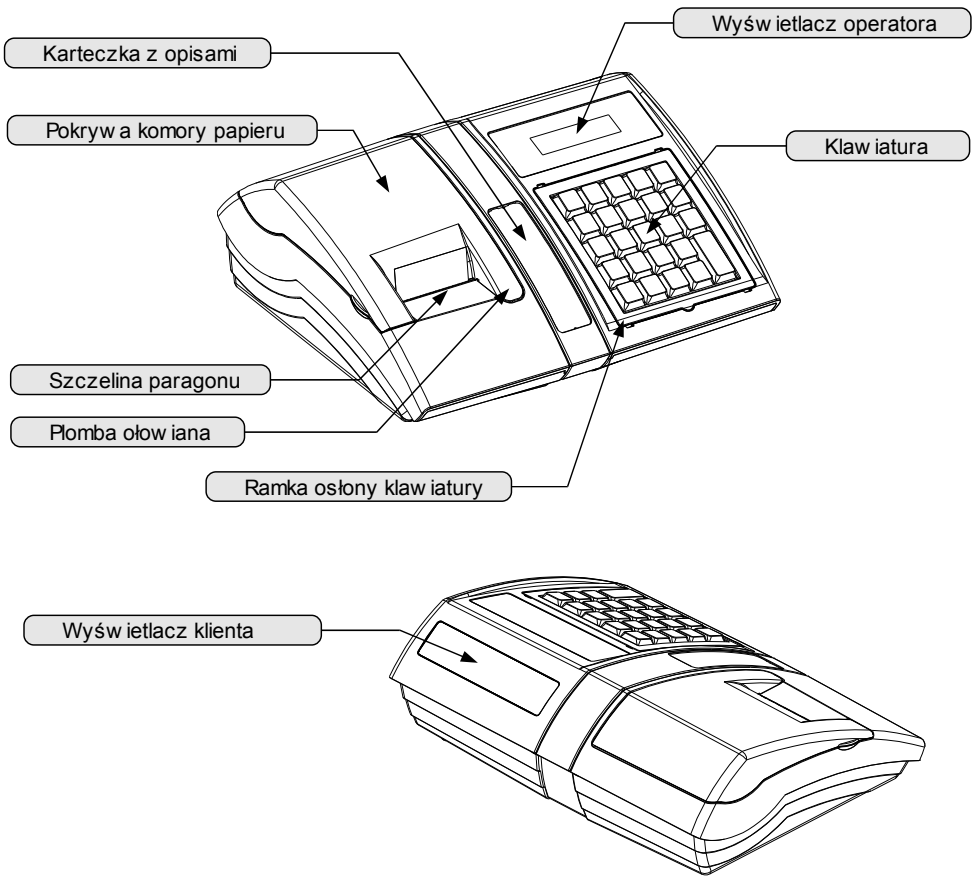

3.2 Klawiatura













3.2.1 Schemat układu panelu klawiatury



Uwaga! Wygląd symboli nadrukowanych na klawiszach kasy może się nieznacznie różnić od przedstawionego.

3.2.2 Funkcje poszczególnych klawiszy

Klawisze	Przypisane funkcje
od do	<ol style="list-style-type: none"> 1. Wprowadzanie wartości numerycznych lub alfanumerycznych zgodnie z opisem klawiszy. 2. Poruszanie się po menu kasy (wybór funkcji menu za pomocą jej numeru) 3. Wywołanie funkcji (np. zwrot kaucji) po uprzednim użyciu klawisza
	<ol style="list-style-type: none"> 1. Przecinek w wartościach numerycznych, takich jak np. cena, ilość, wpłata. 2. W przypadku edycji napisów (nazwa lub nagłówek) klawisz wywołuje tablicę znaków specjalnych
	<ol style="list-style-type: none"> 1. Zatwierdzenie numeru jako kodu PLU (towaru) w trybie sprzedaży 2. Pogrubienie linii przy programowaniu nagłówka
	<ol style="list-style-type: none"> 1. Przejście do kolejnej pozycji menu 2. Przejście do kolejnego rekordu bazy danych (na przykład kolejnego towaru przy przeglądaniu bazy towarowej) 3. Zwiększenie o 1 wartości przy ustawianiu numerów lub takich wartości jak np. kontrast 4. Funkcja odejmowania w kalkulatorze 5. W trybie sprzedaży wywołanie funkcji wyboru towaru z podglądem nazwy.

Klawisze	Przypisane funkcje
	<ol style="list-style-type: none"> 1. Przejście do poprzedniej pozycji menu 2. Przejście do poprzedniego rekordu bazy danych 3. Zmniejszenie o 1 wartości przy ustawianiu numerów lub wartości 4. Funkcja dodawania w kalkulatorze 5. W trybie sprzedaży wysunięcie papieru
	<ol style="list-style-type: none"> 1. Przesunięcie kursora w prawo w trybie programowania i edycji napisów (nazwy, nagłówek) 2. Przejście do ostatniego rekordu w bazie danych 3. Zatwierdzenie wartości jako ilość w trybie sprzedaży 4. Funkcja mnożenia w kalkulatorze
	<ol style="list-style-type: none"> 1. Przesunięcie kursora w lewo w trybie programowania i edycji napisów (nazwy, nagłówek) 2. Przejście do pierwszego rekordu w bazie danych 3. Zatwierdzenie wartości jako ceny w trybie sprzedaży 4. Funkcja dzielenia w kalkulatorze
	<ol style="list-style-type: none"> 1. Zatwierdzanie wartości, pytań, funkcji i menu 2. Przejście do stanu podsuma i zakończenie paragonu w trybie sprzedaży 3. Odpowiedź „TAK” na pytania zadawane przez kasę
	<ol style="list-style-type: none"> 1. Włączenie i wyłączenie urządzenia 2. Odpowiedź „NIE” na pytania zadawane przez kasę 3. Kasowanie wartości i napisów 4. Kasowanie błędów 5. Wyjście z funkcji i menu
	<ol style="list-style-type: none"> 1. Umożliwia wybór funkcji przyporządkowanych do klawiszy numerycznych (od 1 do 9) 2. Przelączanie małe / wielkie litery w trybie programowania nagłówek kasy 3. Umożliwia wybór towarów lub raportów klawiszy funkcyjnych od F6 do F10 <ul style="list-style-type: none"> o F6 do F10 dostępne poprzez przytrzymanie klawisza  i wciśnięcie F1 – F5 o F11 do F15 dostępne poprzez dwukrotne wciśnięcie i przytrzymanie klawisza  oraz dodatkowo F1 – F5
od   do  	<ol style="list-style-type: none"> 1. Klawisz skrótu do zaprogramowanego raportu lub zestawu raportów

3.3 Komora papieru

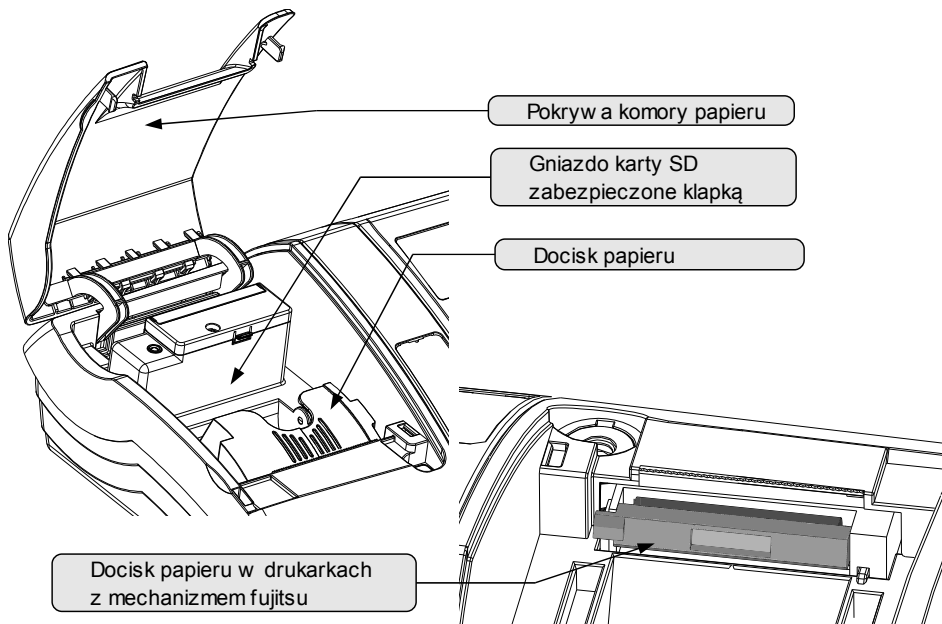

3.4 Złącza kasy

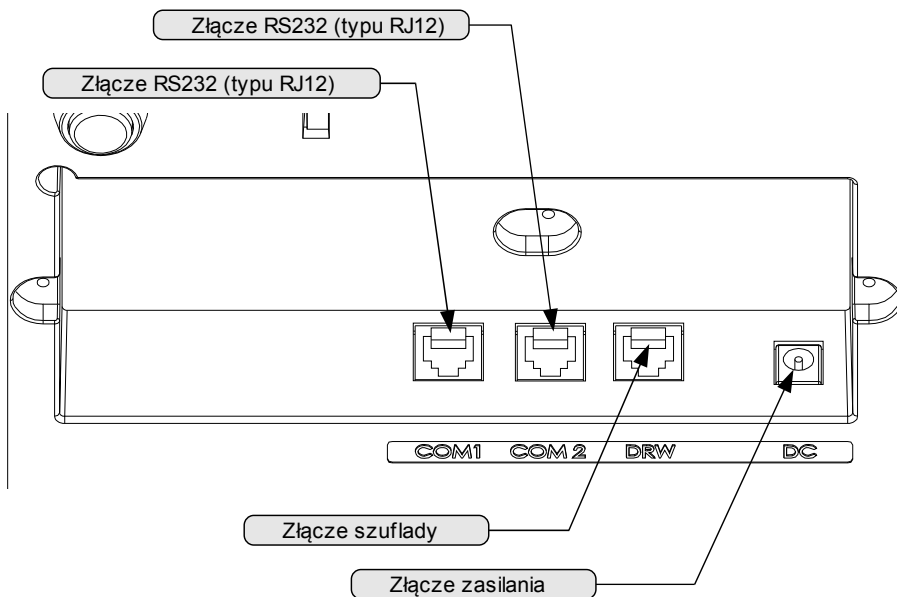

3.4.1 Szczegółowy opis złącz

RS232 (szeregowe)

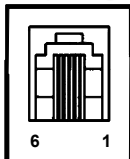

nr pinu	Opis
1	Zasilanie +5V \pm 10% (wyjście)
2	Zasilanie +5V \pm 10% (wyjście)
3	TxD (wyjście danych)
4	RxD (wejście danych)
5	GND (masa sygnałowa)
6	GND (masa sygnałowa)

Zasilanie

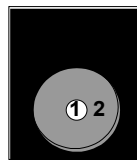

Nr pinu	Opis
1	+ 12-18V
2	Masa

Port szuflady

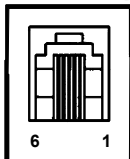

nr pinu	Opis
1,2	(+) Dodatni biegun napięcia zasilania szuflady
3	Nie podłączony
4	Nie podłączony
5,6	(-) Ujemny biegun napięcia zasilania szuflady

Port USB i DB9

Istnieje możliwość konwersji portu RS232 na standardowe złącze USB typu B lub złącze DB9 do skanera, przy pomocy zewnętrznych modułów RS232/USB i RS232/DB9, instalowanych w komorze złączy w spodzie urządzenia.

Konwertery RS232/USB oraz RS232/DB9 nie należą do standardowego wyposażenia kasy i dostępne są oddzielnie.

[Zobacz : Akcesoria dodatkowe, str. 14](#)

4 AKCESORIA DODATKOWE

Kasa Posnet Bingo HS EJ posiada szereg dedykowanych akcesoriów dodatkowych. Akcesoria dodatkowe nie należą do standardowego wyposażenia kasy i dostępne są oddzielnie.

4.1 Osłona klawiatury

Sylikonowa osłona klawiatury, zabezpieczająca kasę Posnet Bingo HS EJ przed zalaniem i zanieczyszczeniami, jest szczególnie polecana w przypadku pracy z urządzeniem w terenie lub w innych ciężkich warunkach.

Osłonę klawiatury instaluje się pod ramką dociskową klawiatury, co czyni montaż bardzo prostym.

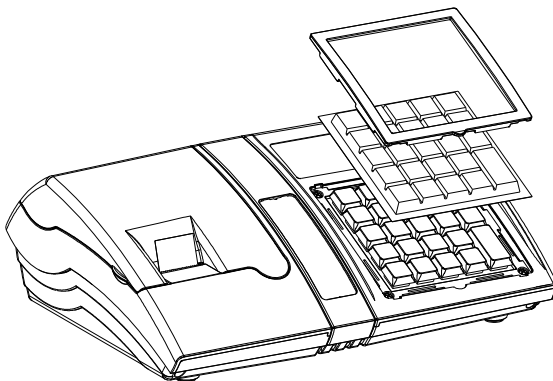

4.2 Konwerter RS232/DB9

Istnieje możliwość konwersji portu RS232 na złącze DB9 do skanera kodów kreskowych, przy pomocy zewnętrznego modułu RS232/DB9 instalowanego w komorze złączy w spodzie urządzenia.

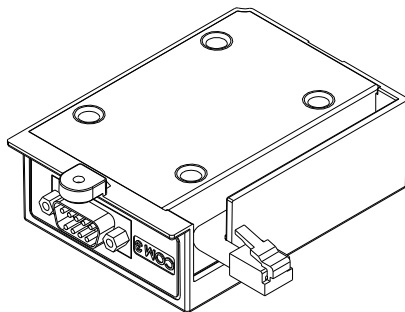

Zarówno konwerter RS232/USB, jak i konwerter RS232/DB9, ma konstrukcję modułową i jest instalowany we wnętrzu komory złączy, w spodzie kasy, tworząc z urządzeniem zwartą całość.

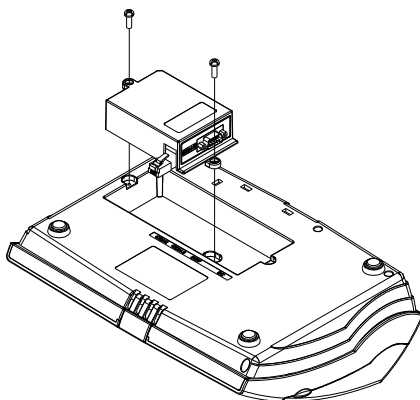

4.3 Konwerter RS232/USB

Istnieje możliwość konwersji portu RS232 na standardowe złącze USB typu B, przy pomocy zewnętrznego modułu RS232/USB instalowanego w komorze złączy w spodzie urządzenia.

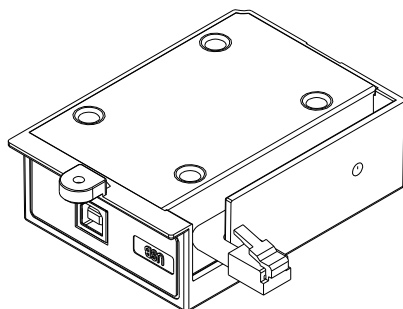

4.4 Szuflada

Kasa Posnet Bingo HS EJ współpracuje z szufladą na pieniądze Posnet SKL.

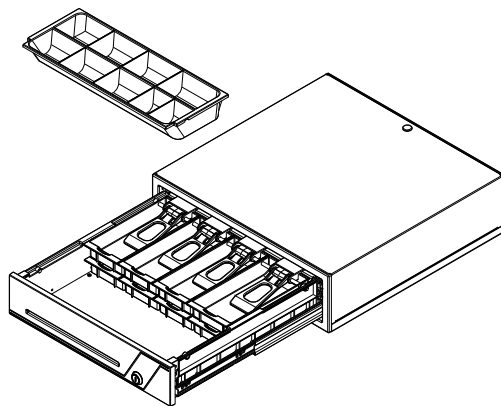

5

PODSTAWOWE ZASADY EKSPLOATACJI KASY

Żywotność kasy Posnet Bingo HS EJ a zwłaszcza jej akumulatora jest uzależniona od sposobu eksploatacji. Niewłaściwe zasilanie kasy, złe zabezpieczenie przed warunkami zewnętrznymi (np. brak osłony klawiatury [Zobacz : Akcesoria dodatkowe, str. 14](#)) wpływają na czas użytkowania kasy Posnet Bingo HS EJ.

Zdecydowanie zalecamy szczegółowe zapoznanie się z niniejszym rozdziałem.

5.1 Zakładanie papieru

1

Podnieść pokrywę komory papieru

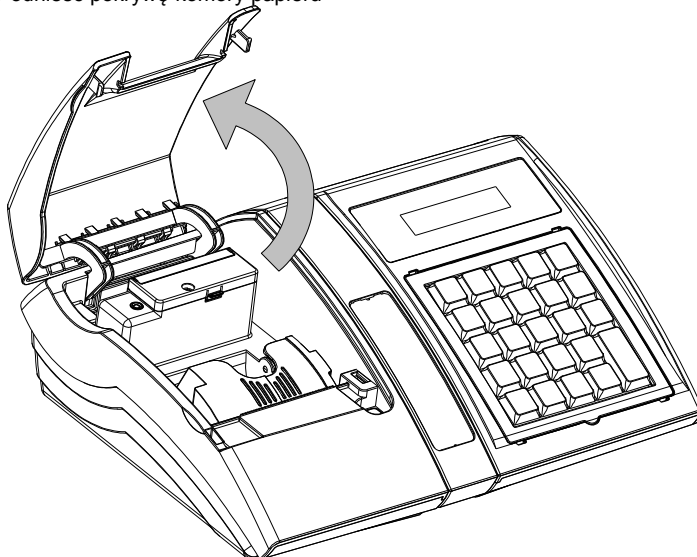

2

Podnieść dźwignię mechanizmu dociskającego, a następnie włożyć nową rolkę papieru do komory.

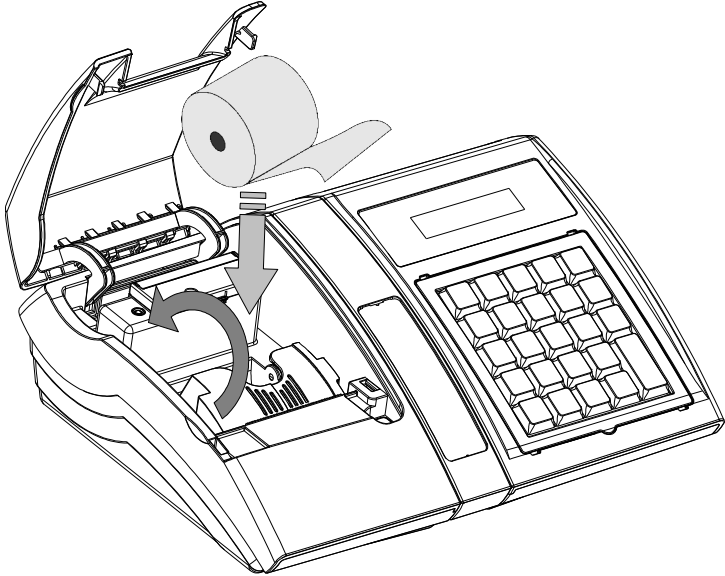

W przypadku drukarek z mechanizmami termicznymi typu fujitsu należy podnieść dźwignię a następnie wsunąć papier pod rolką dociskającą.

DŹWIGNIA MECHANIZMU OTWARTA

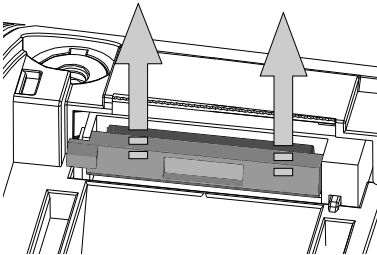
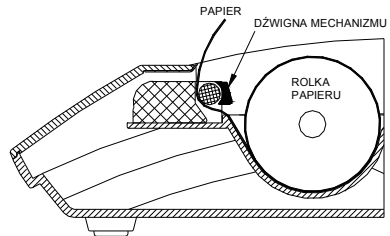

DŹWIGNIA MECHANIZMU ZAMKNIĘTA

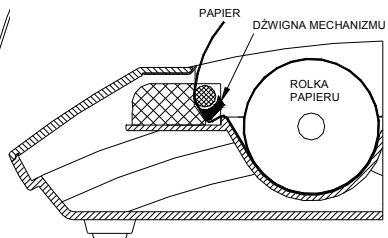

3

Docisnąć dźwignię mechanizmu drukującego tak, aby końcówka papieru wystawała poza ząbkowany nóż służący do odrywania wydruków.

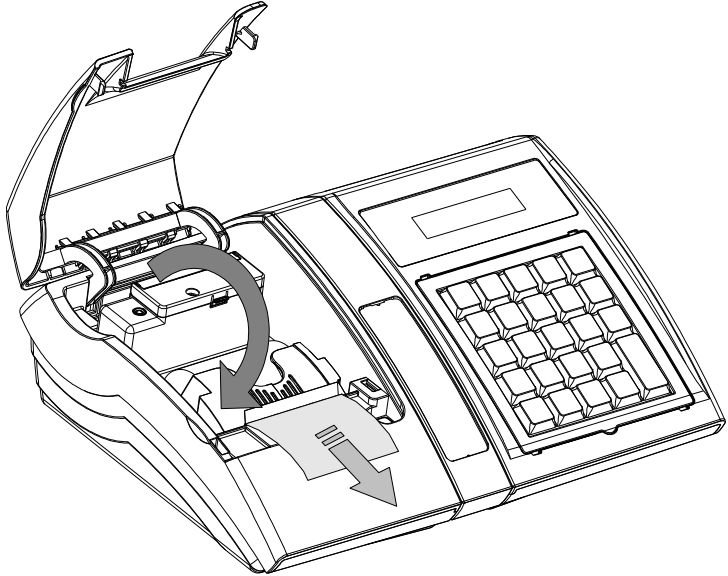

Zamknąć pokrywę komory i oderwać wystający nadmiar papieru.

4

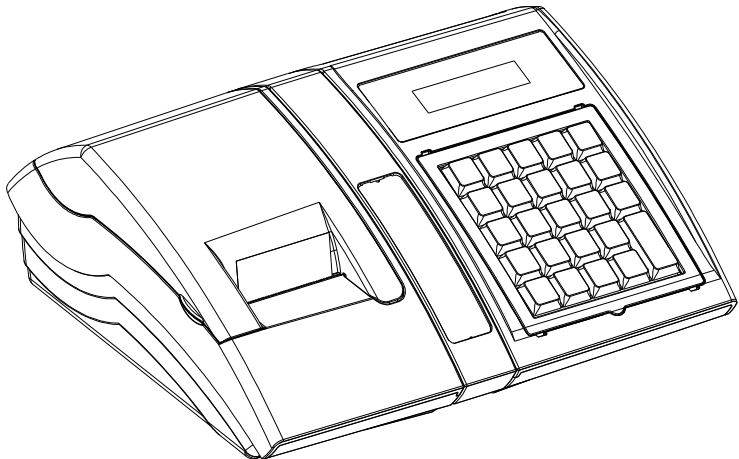

Kasa jest gotowa do wykonywania wydruków.

5.2 Informatyczny Nośnik Danych

Poniżej przedstawiono umiejscowienie Informatycznego Nośnika Danych. Do każdej kasy dołączana jest karta SD o pojemności 2GB. Dostęp do IND jest zabezpieczony klapką ze śrubką.

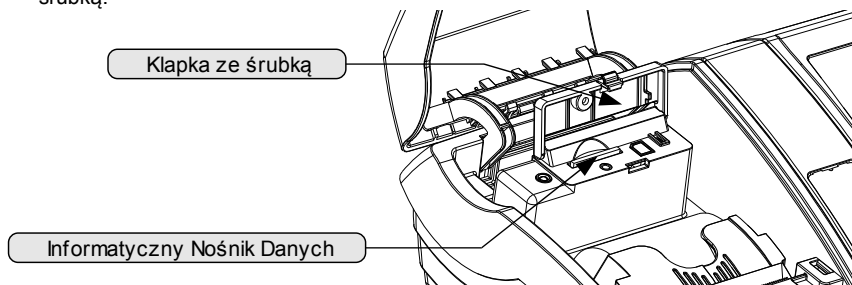

5.3 Zasady zasilania kasy

Kasa fiskalna Posnet Bingo HS EJ wyposażona jest w akumulator SLA (kwasowo-żelowy) 6V/1,2 Ah. Parametry akumulatora zostały tak dobrane, aby wystarczał na okres ok. 5 lat.

Na żywotność akumulatora ma jednak wpływ bardzo wiele czynników i bardzo ważne jest, aby użytkownik stosował kilka podstawowych zasad eksploatacyjnych:

- Należy jak najczęściej ładować akumulator (**ciągłe ładowanie jest jak najbardziej pożądane**)
- Nie wolno dopuszczać do całkowitego rozładowania akumulatora
- W przypadku rozładowania akumulatora trzeba go bezzwłocznie naładować
- W przypadku przechowywania bez ładowania, należy akumulator okresowo ładować co 3-6 miesięcy
- Zalecane jest podłączenie kasy do zasilania na okres kilku godzin za każdym razem, kiedy kasa pracowała z baterii.
- Podświetlenie wyświetlaczy lub podłączenie do złącza RS urządzeń pobierających energię (np. skanera) przyspiesza rozładowanie akumulatora.



UWAGA:

Całkowite odłączenie zewnętrznego zasilania następuje po wyjęciu wtyku zasilacza z gniazda sieciowego. Gniazdo to powinno znajdować się w pobliżu kasy, w łatwo dostępnym miejscu.

5.4 Wskazówki dotyczące konserwacji

5.4.1 Kurz i pył

Wysoki poziom zanieczyszczeń w obrębie komory papieru takich jak zapylenie i zakurzenie znacznie skraca żywotność mechanizmu drukującego kasy. Należy zwracać uwagę nie tylko na zanieczyszczenia zewnętrzne w komorze papieru, lecz również na ewentualny pył pozostawiony przez niskiej jakości papier termiczny. W miarę możliwości należy czyścić komorę papieru sprężonym powietrzem lub delikatnym pędzelkiem.



Stosowanie wysokiej jakości materiałów eksploatacyjnych zalecanych przez Posnet, skutecznie wydłuża czas prawidłowego funkcjonowania mechanizmu drukującego.

5.4.2 Zabrudzenia obudowy

Zabrudzenia z obudowy kasy należy usuwać jedynie przy użyciu łagodnych detergentów z minimalną ilością wody. Ewentualny brud w szczelinach klawiatury należy usunąć sprężonym powietrzem, wacikiem lub pędzelkiem.



Nie wolno dopuścić do przedostania się jakichkolwiek płynów do wnętrza kasy. W przypadku ewentualnego zalania urządzenia natychmiast odłącz ją od zasilania i wezwij serwis Zobacz: [Postępowanie w przypadku awarii, str. 113.](#)

6 DANE TECHNICZNE

Wymiary kasy	287 x 220 x 105 mm (szerokość x głębokość x wysokość)
Waga kasy	~ 1.9 kg
Zasilanie kasy/pobór mocy	Wewnętrzny akumulator 6V zapewniający wydruk 6000 wierszy (bez podłączonego zewnętrznego zasilacza) Zewnętrzny zasilacz: 230V 50 Hz/ 12-18V/ 0,4-1,67A Pobór mocy: max 20 W
Liczba nazw towarów, Organizacja bazy towarowej kasy	3000 PLU
Typ drukarki - producent	1. KAONFM50 – AXIOHM 2. LTPZ245 – SEIKO 3. FTP628MCL – FUJITSU 4. FM205 – APS
Mechanizm drukujący	1 mechanizm drukujący
Szerokość taśmy papierowej	57 mm (oryginał)
Liczba znaków w linii wydruku	max 40
Liczba znaków nazwy towaru	max 24
Zakres temperatur pracy kasy	0 – 40 °C
Współpraca z komputerem	ON LINE
Interfejsy kasy / typ	<ul style="list-style-type: none">• 2 x RS232 lub USB (z konwerterem) Obsługiwane urządzenia: komputer, waga, skaner kodów kreskowych (zasilany z kasy 5V)• Zasilanie DC (wejście)• Port szuflady
Stawki podatkowe	7 programowalnych stawek (A..G)
Wyświetlacz klienta	Numeryczny LED
Wyświetlacz operatora	Alfanumeryczny LCD z podświetleniem. 2 linie po 16 znaków
Klawiatura	24 klawisze
Informatyczny Nośnik Danych kopii elektronicznej	KARTA SD / SDHC
Zakres ceny jednostkowej BRUTTO	od 0,01 do 999 999,99
Zakres ilości	od 0,001 do 99 999,99

Maksymalny obrót w danej stawce podatkowej	499 999 999,99
Maksymalna kwota transakcji	999 999,99
Maks. ilość pozycji na paragonie	64
Formy płatności	<ul style="list-style-type: none"> • gotówka • karta • czek • bon • kredyt • waluta opis formy płatności: do 24 znaków
Opakowania zwrotne	pełna obsługa opakowań zwrotnych
Rabaty	<ul style="list-style-type: none"> • rabat kwotowy do pozycji paragonu • rabat procentowy do pozycji paragonu • rabat kwotowy do całego paragonu • rabat procentowy do całego paragonu
Kasjerzy	8 kasjerów
Raporty fiskalne	<ul style="list-style-type: none"> • raport dobowy • raport okresowy • raport okresowy rozliczeniowy
Raporty niefiskalne	<p>raport sprzedaży PLU (czytający lub zerujący) raport kasjerów (czytający lub zerujący) raport grup towarowych (czytający lub zerujący) raport opakowań (czytający lub zerujący) raport form płatności (czytający lub zerujący) raport rabatów (czytający lub zerujący) raport kasy raport serwisowy raporty baz raport PLU pełny i skrócony raport opakowań raport kasjerów raport form płatności raport rabatów raport klawiszy raport grup towarowych raport PTU zestawy raportów formaty kodów</p>

Niniejszy wyrób jest zgodny z wymaganiami dyrektyw nowego podejścia w zakresie kompatybilności elektromagnetycznej (dyrektywa 2004/108/WE), oraz w zakresie bezpieczeństwa użytkownika (dyrektywa 2006/95/WE). W celu zapewnienia odpowiednich warunków pracy wymagane jest, aby urządzenia współpracujące z wyrobem (komputer, monitor, itp.) posiadały oznaczenie CE.

7 OGÓLNE INFORMACJE

DOT. DZIAŁANIA KASY

7.1 Oprogramowanie w kasie

7.1.1 Podstawowe zasady poruszania się po menu kasy

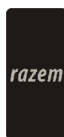

Zatwierdzanie operacji, wchodzenie do poszczególnych kategorii menu o poziom niżej. Ze względu na duży rozmiar tego przycisku w instrukcji będzie zastąpiony symbolem



Anulowanie operacji, wychodzenie z poszczególnych kategorii menu o poziom wyżej



Przewijanie menu w górę lub w dół, zwiększanie lub zmniejszanie parametrów



Przesuwanie kursora w lewo lub w prawo w trakcie edycji tekstu (np. programowanie nagłówka, nazw towarów itd.)

7.1.2 Menu kierownika



- 1 Menu sprzedaży
 - 1. Sprzedaż
 - 2. Wpłata
 - 3. Wypłata
 - 4. Raport kasjera
 - 2 **Raporty zerującego**
 - 2.1 Raport dobowy
 - 2.2 Raport sprzedaży
 - 2.3 Raport opakowań
 - 2.4 Raport zmianowy sprzedaży
 - 2.5 Raport kasjera
 - 2.6 Raport rabatów
 - 2.7 Raport form płatności
 - 2.8 Raporty grup towarowych
 - 2.8.1 Raport grup towarowych
 - 2.8.2 Raport grup tygodniowy
 - 2.8.3 Raport grup roczny
 - 2.9 Zestaw raportów
 - 3 **Raporty czytające**
 - 3.1 Raporty okresowe
 - 3.1.1 Okresowy pełny
 - 3.1.2 Okresowy podsumowanie
 - 3.1.3 Miesięczny pełny
 - 3.1.4 Miesięczny podsumowanie
 - 3.1.5 Rozliczeniowy
 - 3.2 Raport sprzedaży
 - 3.3 Raport PLU nieaktywnych
 - 3.4 Raport PLU z PTU
 - 3.5 Raport pełny bazy PLU
 - 3.6 Raport opakowań
 - 3.7 Raport zmianowy sprzedaży
 - 3.8 Raport kasjera
 - 3.9 Raport rabatów
 - 3.10 Raport form płatności
 - 3.11 Raport kl. szybkich
 - 3.12 Raporty grup towarowych
 - 3.12.1 Raport grup towarowych
 - 3.12.2 Raport grup tygodniowy
 - 3.12.3 Raport grup roczny
 - 3.13 Raport PTU
 - 3.14 Raport formatów kodów
 - 3.15 Raport kasy napisów stałych
 - 3.16 Raport serwisowy
 - 3.17 Raport jednostek miary
 - 3.18 Raport opisów wypłat
 - 3.19 Raport obsługi błędów
 - 3.20 Raport konfiguracji
 - 3.20.1 Konfiguracja sprzedaży
 - 3.20.2 Konfiguracja sprzętu
 - 3.20.3 Konfiguracja we/wy
 - 3.21 Raport poglądowy
 - 3.22 Raport komunikacji
- 4 **Programowanie kasy**
 - 4.1 Baza PLU
 - 4.2 Opakowania
 - 4.3 Kasjerzy
 - 4.4 Rabaty i narzuty
 - 4.5 Formy płatności
 - 4.6 Klawisze skrótu
 - 4.7 Grupy towarowe
 - 4.8 Zestaw raportów
 - 4.8.1 Zestaw 1
 - 4.8.2 Zestaw 2
 - 4.8.3 Zestaw 3
 - 4.8.4 Zestaw 4
 - 4.8.5 Zestaw 5
 - 4.9 Stawki PTU
 - 4.10 Format kodów kreskowych
 - 4.11 Data i czas
 - 4.12 Nagłówek kasy
 - 4.13 Numer kasy
 - 4.14 Hasło kierownika
 - 4.15 Teksty reklamowe
 - 4.16 Jednostki miary
 - 4.17 Opisy wypłat
 - 4.18 Obsługa błędów
- 5 **Kasowanie rekordów baz**
 - 5.1 Baza PLU
 - 5.2 Opakowania
 - 5.3 Kasjerzy
 - 5.4 Rabaty i narzuty
 - 5.5 Formy płatności
 - 5.6 Klawisze szybkie
 - 5.7 Grupy towarowe
 - 5.8 Formaty kodów
 - 5.9 Jednostki miary
 - 5.10 Opisy wypłat
 - 5.11 Obsługa błędów

- 6 **Konfiguracja**
 - 6.1 Kwoty w groszach
 - 6.2 Wyświetlacz
 - 6.2.1 Wyświetlacz klienta
 - 6.2.1.1 Kontrast wyświetlacza
 - 6.2.1.2 Podświetlenie wyświetlacza
 - 6.2.1.3 Jasność wyświetlacza
 - 6.2.2 Wyświetlacz operatora
 - 6.2.2.1 Kontrast wyświetlacza
 - 6.2.2.2 Podświetlenie wyświetlacza
 - 6.2.2.3 Jasność wyświetlacza
 - 6.2.2.4 Czas zaniku podświetlenia
 - 6.3 Wydruk
 - 6.3.1 Czułość papieru
 - 6.3.2 Oszczędność papieru
 - 6.4 Dźwięki klawiatury
 - 6.5 Porty komunikacyjne
 - 6.5.1 Komputer
 - 6.5.1.1 Interfejs
 - 6.5.1.2 Strona kodowa
 - 6.5.1.3 Logowanie zdalne
 - 6.5.2 COM1
 - 6.5.3 COM2
 - 6.6 Modem
 - 6.6.1 Konfiguracja modemu
 - 6.6.2 Inicjalizacja modemu
 - 6.7 Numer kasy
 - 6.8 Szuflada
 - 6.9 Multiplekser
 - 6.10 Konfiguracja sprzedaży
 - 6.10.1 Rabaty/narzuty z ręki
 - 6.10.1.1 Limit rab. procentowego
 - 6.10.1.2 Limit rab. Kwotowego
 - 6.10.1.3 Limit narz. Procentowego
 - 6.10.1.4 Limit narz. Kwotowego
 - 6.10.1.5 Łączenie rabatów
 - 6.10.1.6 Łączenie narzutów
 - 6.10.2 Płatność gotówką
 - 6.10.3 Sprawdzanie ceny
 - 6.10.4 Kontrola stanu kasy
 - 6.10.5 Klawisz PLU
 - 6.11 Konfiguracja funkcji
 - 6.11.1 Grupy towarowe
 - 6.11.1.1 Statystyki roczne
 - 6.11.1.2 Statystyki tygodniowe
 - 6.11.2 Czas wylogowania
 - 6.11.3 Deklaracja stanu kasy
 - 6.11.4 Zmiana-wyloguj
 - 6.12 Waluta ewidencyjna
 - 6.12.1 Waluta aktualna
 - 6.12.2 Zmiana waluty
 - 6.12.3 Przeliczenie
 - 6.12.4 Wył. Zmianę waluty
- 7 **Serwis [TYLKO DLA SERWISU]**
- 8 **Komunikacja z PC [DLA SERWISU]**
- 9 **Kopia elektroniczna**
 - 9.1 Inicjalizacja IND
 - 9.2 Zamknięcie IND
 - 9.3 Zawartość IND
 - 9.3.1 Weryfikacja IND
 - 9.3.2 Kopie wydruków
 - 9.3.3 Historia KE
 - 9.3.4 Pojemność IND
 - 9.4 Historia KE
 - 9.5 Zawartość pamięci podręcznej
 - 9.6 Formatowanie IND
 - 9.7 Ostatnie dokumenty

7.1.3 Menu kasjera¹

Dostępne po zalogowaniu jako Kasjer, lub po zalogowaniu się jako **kierownik** i wybraniu pozycji: „1 Menu sprzedaży” (z **menu kierownika**).

1. Sprzedaż
2. Wpłata
3. Wypłata
4. Raport kasjera

Funkcje kasjerskie dostępne są w trybie sprzedaży po użyciu klawisza . Wówczas aktywne są funkcje dostępne pod klawiszami od  do  zgodnie z opisem u dołu klawisza. Dla wygody użytkownika opis tych funkcji wyróżniono kolorem. Są to:



Umożliwia wejście w tryb kalkulatora



Otwiera szufladę podłączoną do kasy



Usunięcie pozycji wprowadzonych na paragon



Anuluje paragon



Umożliwia wybór formy płatności w rozliczeniu paragonu



Wpłata do kasy



Wypłata z kasy



Menu rabatów i narzutów



Służy do pobrania kaucji za wydane opakowanie zwrotne



Służy do zwrotu kaucji za opakowania zwrotne

¹ Menu główne Kasjera pojawia się wyłącznie wtedy, kiedy w kasie zaprogramowany jest przynajmniej jeden Kasjer. W innym przypadku kasa po uruchomieniu pomija ekran logowania i przechodzi do Menu kierownika

7.2 Uprawnienia operatora



Kasa rozróżnia dwa typy operatorów: **kierownik** i **kasjer**. Każdy z nich posiada odpowiednie uprawnienia. **Kierownik** posiada uprawnienia do wszystkich funkcji kasy, natomiast **kasjer** posiada wyłącznie takie uprawnienia, jakie przydzieli mu **kierownik**. Szczegółowy wykaz funkcji kasy dostępnych dla poszczególnych Operatorów znajduje się w części [Programowanie i konfiguracja kasy; Programowanie Operatorów, str. 30.](#)

7.3 Uruchomienie kasy

Kolejność czynności

Wykonywana czynność

1

Wciśnij klawisz  po czym zgłosi się ekran logowania. Należy wybrać właściwego Operatora klawiszami strzałek:  lub  i zatwierdzić klawiszem .

Ekran wyświetlany w związku z czynnością

Logowanie 1
KIEROWNIK



Hasło

2

Kasa wyświetla na ekranie pierwszy element menu kierownika.

1 Menu
sprzedaży



Przy uruchomieniu kasy może nastąpić **automatyczne logowanie**, gdy

- zaprogramowany jest tylko predefiniowany kasjer „KIEROWNIK”
- KIEROWNIK ma zaprogramowane puste hasło
- zaprogramowane są stawki VAT oraz nagłówek kasy
- zaprogramowane co najmniej 1 PLU

Więcej na temat programowania operatorów dowiesz się w części [Programowanie i konfiguracja kasy; Programowanie Operatorów, str. 33](#)

Kasa jest gotowa do pracy.

7.4 Wyłączenie kasy

W dowolnym trybie i stanie włączonej kasy wciśnij klawisz  i przytrzymaj go przez ok. 4 sekundy, aż kasa wygasi wyświetlacz. **Kasa jest wyłączona**

8

PROGRAMOWANIE

KASY

8.1 Podstawowe czynności związane z zaprogramowaniem kasy



W niniejszej części szczegółowo opisane są najczęściej wykorzystywane funkcje związane z programowaniem kasy. Dowiesz się tutaj, w jaki sposób można wprowadzić do pamięci kasy nowy towar (lub zmienić już istniejący), jak zaprogramować nowego kasjera, przydzielić mu odpowiednie uprawnienia itd.



Zasada wprowadzania nazw jest identyczna, jak to ma miejsce w przypadku telefonu komórkowego. Każdy klawisz numeryczny ma przyporządkowany zbiór liter. Wciśnięcie klawisza kilkakrotnie odpowiada wprowadzeniu odpowiedniej litery.

Ponadto pod klawiszami  oraz  umieszczone są symbole takie jak:

., : ; < > ? / | () [] { } ! @ # \$ % ^ & * - + = _ ' " ε





W trakcie pisania można kursor przesuwać klawiszami strzałek:  lub .



Kasowanie liter wykonuje się klawiszem .

Przykład:

Programujemy nazwę towaru: **MLEKO**.

Do tego celu wciskamy następującą kombinację klawiszy:

1 x  ; 3 x  ; 2 x  ; 2 x  ; 3 x  .
litera **M** litera **L** litera **E** litera **K** litera **O**

Polskie znaki dostępne są pod klawiszami zawierającymi litery, od których te znaki pochodzą np. litera: „ę” jest pod klawiszem: , litera „ł” pod klawiszem  itd.

8.2 Programowanie towarów w kasie



Każdy towar, którego sprzedaż chcesz zarejestrować na kasie, musi być najpierw wprowadzony na stałe do pamięci kasy. Programowanie towarów jest więc podstawową czynnością, którą trzeba wykonać, aby możliwa była jakakolwiek sprzedaż.

Każdy towar, który wprowadzony jest do pamięci kasy, zapisany jest w osobnym rekordzie. Rekord zawiera m. in. takie informacje jak: nazwa towaru, stawka VAT, która tego towaru dotyczy, numer kodu kreskowego itd. Pojedynczy rekord nosi nazwę PLU i za każdym razem, kiedy spotkasz się z pojęciem typu „Baza PLU”, oznacza to zbiór rekordów, w których zapisane są informacje o poszczególnych towarach.

Procedura programowania nowej :

Wykonywana czynność

1

Po uruchomieniu kasy wybierz klawiszami strzałek  lub  z menu kierownika pozycję „4 Programowanie kasy” i zatwierdź wybór przyciskiem . Analogicznie zatwierdź pierwszą pozycję menu „Baza PLU”





Ekran wyświetlany w związku z czynnością

4 Programowanie kasy



4.1 Baza PLU

2

Kasa pokaże ekran, na którym wyświetli pierwszy wolny niezaprogramowany rekord. Klawiszami strzałek:  /  możesz wybierać zaprogramowane towary, natomiast klawiszami  i  kolejne wolne rekordy. Zamiast strzałek możesz również wybrać towar, wpisując numer za pomocą klawiatury. Zatwierdź wybór klawiszem .

Numer PLU 1
BRAK

3

Kasa poprosi o wprowadzenie nazwy towaru, pokazując ekran z kursorem w prawym górnym rogu. W poprzednim podrozdziale opisano sposób poszczególnych liter i znaków. Wprowadzoną nazwę zatwierdzamy klawiszem . Nazwa towaru może zawierać maksymalnie 24 znaków.

Nazwa towaru

4

Kasa poprosi o podanie ceny towaru. Wprowadzona cena będzie sugerowana przez kasę w trakcie sprzedaży lub przypisana do towaru na sztywno (**cena sztywna**) i nie będzie można jej zmienić w trakcie wystawiania paragonu. Informacje na temat przypisania ceny na sztywno znajdują się w kolejnych akapitach.

Niewprowadzenie żadnej ceny lub wprowadzenie ceny zerowej skutkuje tym, że kasa poprosi o podanie ceny podczas sprzedaży towaru.



Wprowadzoną cenę zatwierdź klawiszem .

0,00

Cena towaru

5

Kasa prosi o wybranie rodzaju stawki VAT. Odpowiednią stawkę wybiera się klawiszami

 /  po czym wybór zatwierdzamy .

Stawka PTU A

23,00 %



Poszczególne stawki VAT przyporządkowane są do kolejnych liter alfabetu: 23% - A, 8% - B, 0% - C itd. Stawki VAT powinny być już zaprogramowane przez serwis. Gdyby okazało się, że stawki VAT zaprogramowane są niewłaściwie, należy postępować zgodnie z zaleceniami opisanymi w części: [8 Programowanie kasy; Stawki PTU, str. 53](#)

6



Następnie kasa prosi o podanie kodu kreskowego.

W tym miejscu można wprowadzić skanerem lub z klawiatury kod kreskowy towaru. Jeżeli Operator kasy nie korzysta podczas pracy z czytnika kodów kreskowych, to pole kodu kreskowego należy pozostawić bez zmian (puste) i zatwierdzić klawiszem .

Kod kreskowy

7

Kolejny parametr dotyczy ewentualnego opakowania zwrotnego, które będzie wydawane automatycznie przy sprzedaży danego towaru.

Klawiszami strzałek  lub  należy wybrać właściwy, wcześniej zaprogramowany rodzaj opakowania i zatwierdzić .

Nr opakowania 

BRAK

Dla towaru nie posiadającego opakowania zwrotnego pole opakowanie pozostawiamy bez zmian (wartość 0).





Programowanie opakowań zwrotnych dotyczy towarów, które sprzedawane są wraz z opakowaniem kaucjonowanym (np. butelki).

Programowanie opakowań zwrotnych przedstawione jest szczegółowo w części :

[8 Programowanie kasy; Programowanie opakowań zwrotnych, str. 35](#)

8

Następna informacja, którą należy podać kasie na temat towaru, to grupa, do której towar jest przyporządkowany. Standardowo jest to grupa „**PODSTAWOWA**”.

Wyboru grupy należy dokonać klawiszami strzałek  /  i zatwierdzić klawiszem

.

Numer grupy 
PODSTAWOWA





Wszystkie towary zapisane w bazie PLU kasy mogą być przyporządkowane do poszczególnych grup towarowych (np. grupa **pieczywo, nabiał, słodczyce, alkohole**). Dzięki temu można np. generować raporty sprzedaży w obrębie danej grupy.

[Zobacz: 13 Wykonywanie raportów; Raport grup towarowych, str. 107](#)

9

Kolejnym parametrem jest ilościowy sposób sprzedaży.

Klawiszami  /  ustawiamy wartość parametru (**0 – 3**), która określa z dokładnością do ilu miejsc po przecinku będziemy wprowadzać ilość danego towaru, np.:



- ilość całkowita/na sztuki (wartość **0**)
- ilość ułamkowa choćby w przypadku towarów na wagę (wartości **1-3**)

Format ilości 

10

Następnie ustawiamy sposób wprowadzania ceny podczas sprzedaży :

- cena sztywna - niemożliwa zmiana
- cena otwarta - możliwa modyfikacja

Parametry zmieniamy klawiszami  / 

zatwierdzamy przyciskiem .

Nie
Cena sztywna

11

Kolejny parametr określa czy do danego towaru będą udzielane rabaty/narzuty.



Klawiszami  /  ustawiamy wartości

Tak / Nie i potwierdzamy klawiszem .

Tak
Rab./narz.do PLU

12



Następnie możemy określić rabat lub narzut automatycznie udzielany do towaru.

Klawiszami  /  wybieramy jeden z wcześniej zaprogramowanych rabatów lub narzutów i zatwierdzamy .

Nr rab./narz. 
BRAK

13

Na koniec mamy możliwość przypisania do towaru jednostki miary, w której będzie określana jego ilość np. kilogram, metr bieżący.

Klawiszami  /  wybieramy numer zaprogramowanej wcześniej jednostki i potwierdzamy .

Numer jm 0
BRAK

14

Po podaniu wszystkich parametrów kasa prosi o ostateczne potwierdzenie dodania towaru i zapisania go w bazie towarowej PLU kasy.

Zatwierdzamy klawiszem .

Zaprogramowanie towaru jest potwierdzone stosownym wydrukiem.

Zapisz

`RAZEM`

Analogicznie postępujemy w przypadku programowania kolejnych towarów w bazie PLU.



Istnieje również możliwość edycji już istniejących wpisów, w celu wprowadzania drobnych zmian, bez potrzeby kasowania całego rekordu i tworzenia go na nowo.

Procedura edycji istniejącego towaru PLU:

Wykonywana czynność

Ekran wyświetlany w związku z czynnością

1

Klawiszami strzałek  /  wybieramy z menu „4.1 Baza PLU” towar, w który chcemy dokonać zmian i zatwierdzamy klawiszem .

4.1 Baza PLU



Numer PLU 1
MLEKO

2

Po wyświetleniu komunikatu ostrzegawczego o istnieniu wcześniejszego wpisu, potwierdzamy chęć edycji klawiszem .

Rekord istnieje!
Czy edytować?

3

Dalej postępujemy krok po kroku analogicznie do procedury wprowadzania nowego towaru do bazy. Trzeba jednak pamiętać, że w przypadku zmiany nazwy i ceny towaru, należy najpierw skasować starą wartość klawiszem  po czym wpisać nową.

MLE 
Nazwa towaru

8.3 Programowanie opakowań zwrotnych



Dotyczy towarów, które sprzedawane są wraz z opakowaniami kaucjonowanymi. Chcąc przyporządkować opakowanie zwrotne do danego towaru, trzeba je najpierw zaprogramować w pamięci kasy. Do dyspozycji mamy 16 opakowań zwrotnych. Opakowania można sprzedawać tylko w ilości całkowitej.

Procedura programowania:

Wykonywana czynność



Ekran wyświetlany w związku z czynnością

1

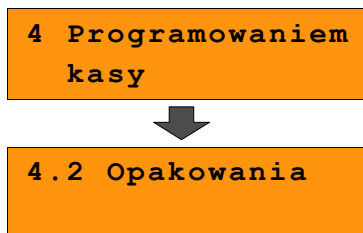
Z menu kierownika wybieramy klawiszami strzałek  /  pozycję: „4 Programowanie kasy” i zatwierdzamy wybór przyciskiem . Podobnie wybieramy z menu pole „4.2 Opakowania”.



2

W prawym górnym rogu ekranu pokazany jest pierwszy numer, do którego nie przyporządkowane jest żadne opakowanie. W przypadku pierwszego programowania opakowań w kasie jest to liczba 1. Należy wybrać numer (1-16), pod którym ma być zaprogramowane opakowanie klawiszami strzałek  /  i zatwierdzić .



3

Kasa prosi o podanie nazwy opakowania, którą po wprowadzeniu z klawiatury alfanumerycznej zatwierdzamy klawiszem .

Edytowanie nazwy opakowania odbywa się w sposób identyczny jak w przypadku nazwy towaru ([Zobacz: Podstawowe czynności związane z programowaniem kasy str. 30](#)).



4



Kolejny krok to podanie ceny, którą wprowadzamy z klawiatury i zatwierdzamy przyciskiem .



5

Następnie ustawiamy sposób wprowadzania ceny podobnie jak w przypadku programowania towarów:

- cena sztywna - niemożliwa zmiana ceny
- cena otwarta - możliwa modyfikacja ceny

Parametry zmieniamy klawiszami  / 

zatwierdzamy .

Tak

Cena sztywna

6

Po podaniu wszystkich parametrów programowanego opakowania kasa prosi o ostateczne potwierdzenie, które wydaje się klawiszem .



Zapisz

`RAZEM`

Procedura edycji istniejącego opakowania:

Wykonywana czynność

1

Klawiszami strzałek  /  wybieramy z menu „4.2 Opakowania” towar, w który chcemy dokonać zmian i zatwierdzamy przyciskiem .

Ekran wyświetlany w związku z czynnością

4.2 Opakowania



Nr opakowania 1
Butelka

2

Po wyświetleniu komunikatu ostrzegawczego o istnieniu wcześniejszego wpisu, potwierdzamy chęć edycji klawiszem

Rekord istnieje!
Czy edytować?

3

Dalej postępujemy krok po kroku analogicznie do procedury wprowadzania nowego opakowania do bazy.

But
Nazwa opakowania

8.4 Programowanie operatorów

W kasie może być zaprogramowanych łącznie 8 kasjerów. Każdy z nich może posiadać uprawnienia **kierownika** lub **kasjera**. Kierownik posiada prawa dostępu do **menu głównego kierownika** kasy ([Zobacz: 7 Ogólne Informacje dot. działania kasy; Menu kierownika, str. 26](#)) W związku z tym kierownik jako jedyny może programować kasę (wprowadzać do pamięci towary, przydzielać uprawnienia kasjerom itd.)



Domyślnie w kasie zaprogramowany jest główny operator **KIEROWNIK**. Poniżej opisane są na jego przykładzie parametry jakie możemy ustawiać operatorom.



8.4.1 Programowanie w kasie parametrów pracy kierownika

Procedura programowania

Wykonywana czynność

1



Z menu głównego kierownika należy wybrać klawiszami  /  pozycję „4 Programowanie kasy” i zatwierdzić przyciskiem . Podobnie wybieramy z menu opcję „4.3 Kasjerzy”.

Parametry pracy **kierownika** są domyślnie przypisane do numeru 1. Klawiszami  /  można wybrać żądane go operatora, po czym zatwierdzić .

2

Po wyświetleniu komunikatu ostrzegawczego o istnieniu wcześniejszego wpisu, potwierdzamy chęć edycji klawiszem

3

Mamy możliwość wprowadzenia innej nazwy kierownika (standardowo jest „KIEROWNIK”). Aby tego dokonać należy skasować starą nazwę klawiszem  , a następnie wprowadzić nową. Jeżeli nie chcemy zmieniać nazwy po prostu naciskamy klawisz .

Ekran wyświetlany w związku z czynnością

4 Programowanie kasy



4.3 Kasjerzy



Nr kasjera 1
KIEROWNIK

Rekord istnieje!
Czy edytować?

KIEROWNIK 
Nazwa kasjera

4

Po zatwierdzeniu nazwy można wprowadzić hasło (1-8 cyfr), o które kasa będzie pytała podczas logowania (np. po uruchomieniu kasy).

Hasło wprowadzamy z klawiatury numerycznej i zatwierdzamy .



UWAGA! Hasło zabezpiecza dostęp do funkcji kierownika przez osoby nieupoważnione. Pozostawienie pustego pola likwiduje to zabezpieczenie!

1 2 3 4 

Hasło

5

Następnie określamy typ operatora, czy ma mieć uprawnienia **kierownika**, czy tylko **kasjera**.



Wyboru dokonujemy klawiszami  /  i potwierdzamy .

Kierownik

Typ operatora

6

Kolejne dwa parametry dotyczą rabatów, których może, a których nie może udzielać **operator**. Rabaty z bazy dotyczą możliwości udzielania rabatów na stałe zaprogramowanych w kasie ([Zobacz: 8 Programowanie kasy; Programowanie rabatów i narzutów, str 41](#)), natomiast rabaty z ręki służą do udzielania rabatów w trakcie sprzedaży o dowolnej wartości wprowadzonej w trakcie wykonywania tej operacji.

Wybieramy parametry (Tak / Nie) dotyczące rabatów  /  i zatwierdzamy .

Tak



Rabaty z bazy

Tak

Rabaty z ręki

7

W kolejnej opcji możemy ustawić uprawnienia do udzielania rabatów lub narzutów do **wszystkich towarów**, nawet tych które nie podlegają rabatowaniu.



Wyboru dokonujemy klawiszami  /  i potwierdzamy przyciskiem .

Tak

Rab/n.do wsz.PLU

8

Następnie możemy ustawić dostęp do funkcji powtarzania ostatniej linii w trybie sprzedaży.



Wyboru dokonujemy klawiszami  /  i potwierdzamy przyciskiem .

Tak

Powtórz.linii

9

Kolejne dwie opcje określają czy operator będzie mógł wykonać **raport kasjera** zawierający jego statystyki oraz **raport zmianowy**.

Wyboru dokonujemy klawiszami  / 

i potwierdzamy przyciskiem .

Tak



Raport kasjera

Tak

Raport zmianowy

10

Następnie określamy czy na raporcie kasjera (o ile jest dostępny) będzie widniała wartość wszystkich gotówkowych form płatności znajdujących się w kasie (PLN, waluty).

Wyboru dokonujemy klawiszami  / 



i potwierdzamy przyciskiem .

Tak

Gotówka na rap.

11

Możemy również ustawić, czy operator będzie mógł otwierać szufladę w trakcie sprzedaży.

Wyboru dokonujemy klawiszami  / 



i potwierdzamy przyciskiem .

Tak

Otwieranie szuf.

12

Następnie ustawiamy możliwość zmiany zaprogramowanych dla towarów cen sztywnych (domyślnie wartość „Nie”).

Wyboru dokonujemy klawiszami  / 



i potwierdzamy przyciskiem .

Nie

Zm.cen sztywnych

13

Kolejnych 5 opcji określa dostęp operatora do poszczególnych zaprogramowanych **zestawów raportów**.

Wyboru dokonujemy klawiszami  / 



i potwierdzamy .

Tak

Dostęp do zest.1

14

Następnie ustawiamy dostęp operatora do funkcji wyszukiwania towaru po nazwie w trybie sprzedaży.

Wyboru dokonujemy klawiszami  / 



i potwierdzamy przyciskiem .

Tak

PLU po nazwie

15

Kolejna opcja daje możliwość zmiany wartości odczytanej z wagi, za pomocą klawiatury.

Wyboru dokonujemy klawiszami  / 
i potwierdzamy przyciskiem .



Tak

Zmiana il.z wagi

16

Jedną z ważniejszych opcji jest ustawienie **poziomu uprawnień**. Określa on dostęp do programowalnych klawiszy funkcyjnych

- 0 – brak dostępu do klawiszy skrótu
- 1 – dostępne klawisze F1 – F5
- 2 – dostępne klawisze F1 – F10
- 3 – dostępne klawisze F1 – F15

Wyboru dokonujemy klawiszami  / 
i potwierdzamy .

3

Poziom uprawnień

17

Po podaniu wszystkich parametrów pracy kierownika kasa prosi o ostateczne potwierdzenie danych, które wykonuje się klawiszem .

Zapisz

`RAZEM'

W przypadku edycji istniejącego operatora przy zmianie dowolnego z parametrów kasa może wyświetlić komunikat o niezerowych statystykach.

Oznacza to, że dla danego operatora nie był wykonany raport zerujący statystyki kasjera. Jeżeli potwierdzimy ten komunikat klawiszem  dane te będą utracone.

Przed modyfikacją należy upewnić się, że interesujące nas statystyki danego operatora zostały zachowane np. w postaci raportu.

Statystyki
niezerowe! [1/2]

Czy modyfikować?

[2/2]

8.4.2 Programowanie w kasie dodatkowego kasjera



Procedura jest zbliżona do procedury edycji istniejącego predefiniowanego operatora **KIEROWNIK**, której opis znajduje się w poprzednim podrozdziale.

Zobacz: Programowanie w kasie parametrów pracy kierownika, str 37.

Wykonywana czynność

Ekran wyświetlany w związku z czynnością

1

W menu „4.3 Kasjerzy” wybieramy klawiszami strzałek  /  numer pod którym będzie zaprogramowany nowy kasjer. Wybór zatwierdzamy klawiszem .

4.3 Kasjerzy



Nr kasjera 
BRAK

2

Z klawiatury alfanumerycznej wprowadzamy nazwę nowego kasjera i zatwierdzamy ją klawiszem .

Krystyna 
Nazwa kasjera

4

Po zatwierdzeniu nazwy można wprowadzić hasło (1-8 cyfr), o które kasa będzie pytała podczas logowania (np. po uruchomieniu kasy). Hasło wprowadzamy z klawiatury numerycznej i zatwierdzamy .

9876 
Hasło

UWAGA! Hasło zabezpiecza przed zalogowaniem się niepożądanych osób jako dany kasjer.

3

Ustawianie kolejnych parametrów dla nowego kasjera, odbywa się analogicznie jak w przypadku opisanego wyżej kierownika. Jediną ważną różnicą jest opcja „Typ operatora”, w której należy ustawić wartość „Kasjer”.

Kasjer
Typ operatora

Po konfiguracji wszystkich parametrów mamy do dyspozycji nowego operatora.

8.5 Programowanie rabatów i narzutów



Operator ma możliwość udzielania w trakcie sprzedaży rabatów i narzutów; do dyspozycji są: „Rabaty z ręki”, „Narzuty z ręki”, „Rabaty z bazy” oraz „Narzuty z bazy”.

Różnica między nimi polega na tym, że wysokość rabatu z ręki jest niemal dowolna (nie może przekroczyć 99% wartości sprzedaży) i wprowadza się ją na bieżąco podczas sprzedaży, natomiast wysokość rabatu z bazy jest zaprogramowana w kasie. Operator, który nie posiada uprawnień do wystawiania rabatów „z ręki”, może udzielać wyłącznie rabatów zaprogramowanych w kasie. W kasie przewidziana jest możliwość zaprogramowania łącznej ilości 8 rabatów lub narzutów.

Procedura programowania:

Wykonywana czynność

1

Z menu głównego kierownika należy wybrać klawiszami  /  pozycję „4 Programowanie kasy” i zatwierdzić przyciskiem .

Podobnie wybieramy opcję „4.4 Rabaty i narzuty”.

Ekran wyświetlany w związku z czynnością

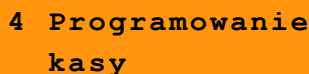

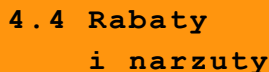

4 Programowanie kasy



4.4 Rabaty i narzuty

2

Następnie podajemy pozycję, pod którą zaprogramujemy rabat lub narzut. Numer rekordu wprowadzamy z klawiatury lub wybieramy klawiszami  /  po czym zatwierdzamy przyciskiem .

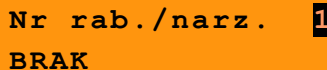

Nr rab./narz. 1
BRAK

3



Wprowadzamy żadaną nazwę dla programowanego rabatu lub narzutu i zatwierdzamy klawiszem .

[\(Zobacz: 8 Programowanie kasy: Programowanie towarów w kasie, str. 31\).](#)



Nazwa rabatu

4

Następnie klawiszami  /  wybieramy typ rabatu / narzutu :

- Rabat procentowy
- Rabat kwotowy
- Narzut procentowy
- Narzut kwotowy

i zatwierdzamy klawiszem .

Rabat procentowy
Typ

Rabat kwotowy
Typ

Narzut procent.
Typ

Narzut kwotowy
Typ

5

Po ustawieniu typu, należy wprowadzić wielkość rabatu lub narzutu. Wpisujemy z klawiatury numerycznej odpowiednie wartości procentowe lub kwotowe w zależności od typu rabatu / narzutu.

Zatwierdzamy klawiszem .

0,00%

Rabat procentowy

0,00

Rabat kwotowy

0,00%



Narzut procent.

0,00

Narzut kwotowy

6

Kolejne dwie opcje określają możliwość łączenia z innymi tego typu funkcjami : rabatami, narzutami, promocjami podczas sprzedaży.

Wyboru dokonujemy klawiszami  / 

i potwierdzamy przyciskiem .

Nie
łączenie rabatów

Nie
łączenie narz.

7

Po podaniu wszystkich parametrów rabatu lub narzutu kasa prosi o ostateczne potwierdzenie, którego dokonujemy klawiszem .

Zapisz



`RAZEM`

Kasa posiada zaprogramowany rabat lub narzut.

Procedura edycji istniejącego rabatu lub narzutu:

Wykonywana czynność

1

Klawiszami strzałek  /  wybieramy z menu „4.4 Rabaty i narzuty” rabat lub narzut, w który chcemy dokonać zmian i zatwierdzamy klawiszem .

2

Po wyświetleniu komunikatu ostrzegawczego o istnieniu wcześniejszego wpisu, potwierdzamy chęć edycji klawiszem .

3

Dalej postępujemy krok po kroku analogicznie do procedury wprowadzania nowego rabatu lub narzutu do bazy. Trzeba jednak pamiętać, że w przypadku zmiany nazwy i wartości, należy najpierw skasować starą klawiszem  po czym wpisać nową.

Ekran wyświetlany w związku z czynnością

4.4 Rabaty
i narzuty



Nr rab./narz. 1
RABAT1

Rekord istnieje!
Czy edytować?

RAB 
Nazwa opakowania

8.6 Programowanie form płatności

Kasa oprócz transakcji gotówkowych umożliwia również sprzedaż przy wykorzystaniu innych **form zapłaty**. Do wyboru są następujące typy **form płatności**: **karta, czek, bon, kredyt, waluta**.





Kasa może zapamiętać łącznie osiem różnych nazw form płatności, a każdą z nich można przyporządkować do danego typu. W przypadku formy: **waluta** oprócz nazwy podawany jest także **symbol waluty** i **kurs przeliczeniowy**.

W kasie zaprogramowana jest standardowo płatność **gotówką** (na pierwszej pozycji z ośmiu płatności jakie mamy do dyspozycji). Poniżej przedstawiona jest procedura dodawania kolejnych form.

Procedura programowania

Wykonywana czynność

1

Z menu **głównego kierownika** wybrać klawiszami strzałek  /  „4 Programowanie kasy” i zatwierdzić klawiszem . Następnie analogicznie wybrać „4.5 Formy płatności” i również zatwierdzić klawiszem .



Ekran wyświetlany w związku z czynnością

4 Programowanie
kasy



4.5 Formy
płatności

2



Wybrać numer pozycji, pod którą zaprogramowana jest nowa forma płatności klawiszami  / , wybór zatwierdzić przyciskiem .

Nr formy pł. 2
BRAK

3

Mamy do wyboru dwa rodzaje :

- **Forma płatności**
- **Waluta**

Wyboru dokonujemy klawiszami  /  i zatwierdzamy .

Forma płatności
Określ rodzaj

4

Wprowadzamy nazwę dla programowanej formy płatności i zatwierdzamy klawiszem **razem**.

Nazwa f.płat.

5a

W przypadku programowania **formy płatności** dodatkowo podajemy typ :

- **Karta**
- **Czek**
- **Bon**
- **Kredyt**
- **Inne**

Ustawiamy również, czy płatność ma być traktowana jak gotówka (płatność fizyczna, a nie wirtualna jak np. karta kredytowa). Wyboru dokonujemy klawiszami

/ i zatwierdzamy **razem**.

Karta
Typ płatności

Nie
Płat.gotówkowa

5b

W przypadku programowania **waluty**, oprócz nazwy dodatkowo podajemy jej symbol i kurs. Wartości wpisujemy z klawiatury i zatwierdzamy klawiszem **razem**.

Symbol f.płat.

1,0000
Kurs waluty

6

Kolejna opcja określa czy ma być wydawana reszta przy płatności daną formą. Jeżeli opcja zostanie ustawiona na **NIE**, wówczas wpłacanie większej kwoty niż suma do zapłaty będzie powodowało błąd. Ustawienie dotyczy takich form np. jak bony lub karty płatnicze i kredytowe.

Wyboru dokonujemy klawiszami / i zatwierdzamy przyciskiem **razem**.

Tak
Reszta z f.płat.

7



Następnie ustawiamy czy tą formą będzie można wydawać resztę.

Wyboru dokonujemy klawiszami / i zatwierdzamy przyciskiem **razem**.

Nie
Reszta f.płat.

8

Kolejna opcja określa, czy można daną formą / walutą płacić za część kwoty paragonu, a resztę w innej (np. płacimy bonem 100zł i 27zł gotówką).

Wyboru dokonujemy klawiszami  / 

i zatwierdzamy przyciskiem .

Tak
Zapłała część.

9

Po podaniu wszystkich parametrów rabatu lub narzutu kasa prosi o ostateczne potwierdzenie danych, którego dokonuje się klawiszem .



Zapisz
'RAZEM'

Kasa posiada zaprogramowaną formę płatności

Procedura edycji istniejącej formy płatności:

Wykonywana czynność

1

Klawiszami strzałek  /  wybieramy z menu „4.5 Formy płatności” formę, w który chcemy dokonać zmian i zatwierdzamy klawiszem .

Ekran wyświetlany w związku z czynnością

4.5 Formy
płatności



Nr formy płatn 1
Gotówka

2

Po wyświetleniu komunikatu ostrzegawczego o istnieniu wcześniejszego wpisu, potwierdzamy chęć edycji klawiszem .



Rekord istnieje!
Czy edytować?



3



Dalej postępujemy krok po kroku analogicznie do procedury wprowadzania nowej formy płatności do bazy. Trzeba jednak pamiętać, że w przypadku zmiany nazwy i kursu (w przypadku walut), należy najpierw skasować starą wartość klawiszem  po czym wpisać nową.

Got 
Nazwa opakowania

8.7 Klawisze szybkie

Opcja ta pozwala na przyporządkowanie towarów, rabatów, raportów i wielu innych funkcji do poszczególnych klawiszy od  do . Łącznie mamy do dyspozycji 15 pozycji (od F1 do F15).

W trybie sprzedaży dostęp do zaprogramowanych na pozycjach od F6 do F10 następuje przez użycie klawiszy  i  dla pozycji F6 i odpowiednio dla kolejnych.



F11 do F15 uzyskujemy poprzez **dwukrotne** naciśnięcie i klawisza  oraz np.  dla pozycji F11.

Należy zwrócić uwagę na uprawnienia jakie przyznajemy operatorom i związany z tym dostęp do większej lub mniejszej ilości klawiszy szybkich ([Zobacz: 8 Programowanie kasy. Programowanie operatorów str. 37.](#)). Można dzięki temu na przykład pod klawiszami F11-F15 zaprogramować skróty dostępne tylko dla kierownika (Poziom uprawnień „3”).

Procedura programowania

Wykonywana czynność

1

Z menu kierownika wybierz klawiszami strzałek  /  pozycję „4 Programowanie kasy” i zatwierdź wybór przyciskiem . Następnie wybieramy pierwsze pole tego menu: „4.6 Klawisze szybkie”.



Ekran wyświetlany w związku z czynnością

4 Programowanie
kasy



4.6 Klawisze
szybkie

2

Strzałkami  /  wybieramy z listy klawisz „szybki” (F1-F15), który będziemy programować. Wybór zatwierdzamy przyciskiem .

Nr klawisza 1
Klaw. F1

3

Kolejnym krokiem jest ustalenie jakiego typu funkcja ma być zaprogramowana pod danym szybkim klawiszem.

Dostępne opcje:



- Szybka sprzedaż
- Rabat / narzut
- Forma płatności
- Przelicznik walut
- Opakowania
- Raport
- Zestawy raportów
- Skrót do funkcji
- Nieaktywny

Szybka sprzedaż
Typ klawisza

Wyboru dokonujemy klawiszami  / 

i zatwierdzamy przyciskiem .

4

Następnie postępujemy zgodnie z wyświetlającymi się polami do wyboru. Klawiszami  /  ustawiamy żądane wartości i zatwierdzamy klawiszem .

Np. w przypadku opcji „Rabat/narzut” wybieramy spośród zaprogramowanych rabatów i narzutów ten, którego chcemy połączyć z szybkim klawiszem.

Przy programowania towarów („Szybka sprzedaż”) format ilości (całkowita lub ułamkowa) musi być zgodny z parametrem podanym w zaprogramowanym towarze ([Zobacz: 8 Programowanie kasy: Programowanie towarów w kasie, str. 31](#))

Możliwe jest także ustawienie opcji zakończenia paragonu po wykonaniu sprzedaży wybranego towaru wybierając Tryb zamknięcia = Paragon.

8.8 Grupy towarowe



Wszystkie towary zapisane w bazie PLU kasy mogą być przyporządkowane do poszczególnych grup towarowych. Dzięki temu można np. generować raporty sprzedaży w obrębie danej grupy.

Programowanie grupy towarowej:

Wykonywana czynność

Ekran wyświetlany w związku z czynnością

1



Z menu kierownika wybierz klawiszami strzałek  /  pozycję „4 Programowanie kasy” i zatwierdź wybór przyciskiem . Następnie wybieramy pierwsze pole tego menu: „4.7 Grupy towarowe”.

4 Programowanie kasy



4.7 Grupy towarowe

2

Następnie należy wybrać klawiszami strzałek  /  pozycję, pod którą zaprogramowana będzie nowa grupa, wybór zatwierdzić przyciskiem .

Numer grupy 2
BRAK



3

Kolejnym krokiem jest wprowadzenie z klawiatury alfanumerycznej nazwy grupy towarowej. Zatwierdzamy klawiszem .

Pieczyno
Nazwa grupy

4

Mamy możliwość ustawienia wybranego rabatu lub narzutu do **wszystkich towarów** z danej grupy.

Wyboru dokonujemy klawiszami  /  i zatwierdzamy przyciskiem .

Nr rab./narz. 0
BRAK

5

Kolejna funkcja pozwala określić **maksymalną cenę** sprzedaży dla towarów w grupie. Żadaną wartość wpisujemy z klawiatury numerycznej (**0,00 oznacza brak limitu**) i zatwierdzamy klawiszem .

0,00
Maksymalna cena

6

Następnie ustalamy czy po wybraniu przez operatora towaru przypisanego do danej grupy kasa automatycznie odczyta ilość z wagi. Aby osiągnąć taki efekt wartość tego parametru ustawiamy na **Tak**.

Wyboru dokonujemy klawiszami



i zatwierdzamy przyciskiem 

Nie
Towary ważone

7



Po podaniu wszystkich parametrów rabatu lub narzutu kasa prosi o ostateczne potwierdzenie danych, które wydaje się klawiszem .

Zpajsz
`RAZEM'

8.9 Zestaw raportów

Funkcja umożliwia zaprogramowanie zestawu raportów, który następnie można udostępnić Kasjerom ([Zobacz: 8 Programowanie kasy: Klawisze szybkie str. 47](#)). Dzięki temu mogą oni w prosty sposób wykonać typowe operacje związane z raportowaniem, np. zamknięcie zmiany lub dnia.

Można zdefiniować 5 zestawów, po 5 raportów w każdym. Do zestawu mogą być przyporządkowane zarówno raporty fiskalne i нефiskalne.

Przeглядanie listy wszystkich raportów kasy i wybór parametrów dla poszczególnych z nich odbywa się klawiszami  / , zatwierdzenie wybranej opcji przyciskiem .



Kasa wykona tylko raporty zaznaczone jako „pełne” lub „niezerowe”.

Programowanie zestawów raportów:

Wykonywana czynność

Ekran wyświetlany w związku z czynnością

1



Z menu kierownika wybierz klawiszami strzałek  /  pozycję „4 Programowanie kasy” i zatwierdź wybór przyciskiem . Następnie wybieramy pierwsze pole tego menu: „4.8 Zestaw raportów”.

4 Programowanie kasy





4.8 Zestaw raportów

2

Następnie należy wybrać klawiszami strzałek  /  numer zestawu, który będziemy programować, wybór zatwierdzamy przyciskiem .



4.8.1 Zestaw 2

3

Klawiszami  /  wybieramy numer raportu w zestawie, który chcemy programować i zatwierdzamy przyciskiem .

Raport 1

4

Następnie klawiszami  /  wybieramy rodzaj raportu który chcemy umieścić w zestawie po czym zatwierdzamy klawiszem .

Analogicznie poruszamy się po kolejnych pozycjach menu, aż do wybrania konkretnego raportu.

Po zaprogramowaniu jednego raportu, na liście pojawia się kolejny raport do dyspozycji, który możemy zaprogramować (max. 5 raportów).

Przykład:

 Rap.niefisk.
Wybór raportu





 Rap.czytające
Wybór raportu



 Raport kasy
Wybór raportu

5

Po zaprogramowaniu raportów w zestawie, klawiszami  /  wybieramy ostatnią pozycję „Zapisz zestaw raportów” i zatwierdzamy klawiszem .

Zapisz zest.rap.

Został zaprogramowany nowy zestaw raportów.

8.10 Stawki PTU



Funkcja ta wykorzystywana jest do konfiguracji w kasie stawek VAT, które przyporządkowuje się do poszczególnych liter alfabetu (od A do G). Istnieje możliwość zaprogramowania automatycznej zmiany stawek z ustaloną datą.

Programowanie zmiany stawek VAT:

Wykonywana czynność

Ekran wyświetlany w związku z czynnością

1

Z menu kierownika wybierz klawiszami strzałek:  /  pozycję „4 Programowanie kasy” i zatwierdź wybór przyciskiem . Następnie wybieramy pierwsze pole tego menu „4.9 Stawki PTU”, a następnie „4.9.1 Programowanie PTU”.

4 Programowanie kasy





4.9 Stawki PTU



4.9.1 Programowanie PTU

2

Następnie należy wybrać klawiszami  /  literę stawki, który będziemy programować. Wybór zatwierdzamy klawiszem 

Stawka PTU A
23,00 %

3

Kolejnym krokiem jest określenie typu stawki: „Wartość”, „Nieaktywna”, „Zwolniona”. Wyboru dokonujemy klawiszami  /  i zatwierdzamy 

Wartość
Typ stawki

4

W przypadku typu „Wartość” konieczne jest wpisanie z klawiatury numerycznej odpowiedniej wielkości i zatwierdzenie klawiszem 

23,00 %
Stawka PTU

5

Czynności 2-4 powtarzamy dla pozostałych stawek PTU ustawiając prawidłowe wartości. Po zaprogramowaniu wszystkich stawek, wybieramy ostatnią pozycję z listy (patrz punkt 2) „Zapisz stawki PTU” i zatwierdzamy 

Zapisz st. PTU

6

Następnie mamy możliwość wybrania daty zmiany stawek PTU. Kasa automatycznie podpowiada bieżącą datę. Zatwierdzenie aktualnej daty będzie skutkowało zmianą zaraz po zakończeniu operacji programowania.

01-01-2012
Data zm. stawek

6a

W przypadku wybrania daty przyszłej kasa zapyta o konieczność potwierdzenia przez operatora operacji zmiany stawek.

Wyboru dokonujemy klawiszami  / 

i zatwierdzamy .

Tak
Potwierdzenie

7

Na zakończenie kasa zażąda przepisania losowo wygenerowanego 6-cyfrowego kodu w celu ostatecznego zatwierdzenia wykonania operacji. Po wprowadzeniu kodu z klawiatury numerycznej potwierdzamy klawiszem .

0
Przepisz 593975





Zdecydowanie zalecane jest programowanie stawek VAT przez autoryzowany serwis Posnet. Informacje na temat ingerencji w zaprogramowane w kasie stawki VAT powinny być wprowadzone do książki serwisowej kasy.

Wykonanie zapisu stawek PTU ze złą datą powoduje konieczność wymiany modułu fiskalnego, który jest najdroższym elementem kasy!

Wybranie pozycji menu „4.9.2 Info o zmianie” wyświetla informację na temat zaprogramowanej wcześniej automatycznej zmiany stawek PTU (o ile zmiana taka była wcześniej ustawiona).

4.9.2 Info o
zmianie

Za pomocą klawiszy strzałek  /  możliwe jest wyświetlenie informacji o dacie zmiany oraz wartościach poszczególnych stawek jakie będą ustawione w dniu zmiany.

Data zmiany PTU
2013-01-01

Stawka PTU A
24,00%

Pozycja menu „4.9.3 Anuluj zmianę” służy do anulowania zaprogramowanej wcześniej automatycznej zmiany stawek PTU. Wybranie tej opcji spowoduje wyświetlenie ostatecznego pytania o anulowanie operacji zmiany stawek, które możemy zatwierdzić klawiszem .

4.9.3 Anuluj
zmianę

Anulować autom.
Zmianę st. PTU?

8.11 Format kodów kreskowych

Kasa umożliwia zaprogramowanie 9 różnych formatów kodów ważonych .

Jest to rodzaj kodu kreskowego, w którym zawarty jest numer towaru PLU oraz cena lub ilość towaru.



Pełny kod ważony ma długość 13 znaków – długość kodu kreskowego EAN 13.

Pierwsza cyfra kodu ważonego zarezerwowana jest na identyfikator kodu ważonego, którym jest zawsze cyfra „2”. Jest ona domyślna i nie podajemy jej przy programowaniu formatów.

Przykład programowania formatu kodów:

Wykonywana czynność

1

Z menu kierownika wybierz klawiszami strzałek  /  pozycję „4 Programowanie kasy” i zatwierdź wybór przyciskiem . Następnie wybieramy pierwsze pole tego menu: „4.10 Format kodów kreskowych”.

Ekran wyświetlany w związku z czynnością



4 Programowanie kasy



4.10 Format kodów kreskowych

2

Programowanie rozpoczynamy od podania drugiej cyfry kodu, która jest jednocześnie numerem kodu ważonego. Wybór dokonujemy klawiszami

 /  i zatwierdzamy 

7
Druga cyfra kodu

3

Po wybraniu prefiksu należy zdefiniować format kodu ważonego

Przykład:

44444222229
Format kodu

Rekord formatu kodu ważonego musi mieć długość 11 cyfr.

Podczas wprowadzania formatu kodu używa się znaków:

- 0 – dla oznaczenia numeru PLU;
- 1 – dla oznaczenia ceny (cena z dokładnością 2 miejsc po przecinku);
- 2 – dla oznaczenia ilości (ilość z dokładnością 3 miejsc po przecinku);
- 3 – dla oznaczenia ilości w opakowaniu zbiorczym (wartość całkowita);
- 4 – dla oznaczenia kodu kreskowego towaru;
- 5 – dla oznaczenia kodu kreskowego towaru z dwoma pierwszymi cyframi danego kodu ważonego;
- 8 – dla oznaczenia sumy kontrolnej EAN13;
- 9 – separator, w kodzie ważonym cyfra na tej pozycji jest ignorowana i może być dowolna.

Format kodu ważonego powinien zawierać numer PLU lub kod kreskowy oraz cenę lub ilość towaru, (albo może zawierać cenę i ilość towaru jednocześnie).

Wprowadzając format kodu należy zarezerwować odpowiednią ilość na identyfikator towaru.

Przykład:

zaprogramowany format: 44444222229, co łącznie z identyfikatorem i drugą cyfrą kodu ważonego daje ciąg 274444422229.

Prezentacja na wydruku: Prefiks kodu: 27; Format: KKKKK I I I I I _;

Kody kreskowe rozpoczynające się od 27 będą traktowane jako kody ważne.





- 7 – numer i druga cyfra prefiksu zaprogramowanego formatu kodu.
- 44444 – pięć miejsc zarezerwowanych na kod towaru;
- 22222 – pięć miejsc zarezerwowanych na ilość/masę towaru;
- 9 – separator, w kodzie kreskowym cyfra na tej pozycji jest ignorowana i może być dowolna;

8.12 Data i czas





Po fiskalizacji Operator bez pomocy serwisu może zmieniać w urządzeniu czas maksymalnie o 1 godzinę.

Wykonywana czynność

1

Z menu kierownika wybierz klawiszami strzałek  /  pozycję „4 Programowanie kasy” i zatwierdź wybór przyciskiem . Następnie wybierz pierwsze pole tego menu „4.11 Data i czas” i również zatwierdź klawiszem .

2

Używając klawiszy numerycznych od  wpisujemy żądane wartości, natomiast klawiszami  i  można zmieniać pozycję kursora. Wprowadzone zmiany należy zatwierdzić klawiszem .

3

Na koniec kasa poprosi o potwierdzenie poprawności wprowadzonych przez nas danych. Zatwierdzamy klawiszem .

Ekran wyświetlany w związku z czynnością

4 Programowanie
kasy



4.11 Data i
czas



 01-01-2010
Data

 12:00
Godzina

2010-01-01;12:00
Dane poprawne ?

8.13 Programowanie nagłówka paragonu



Zaprogramowanie nagłówka paragonu jest jedną z podstawowych czynności, które należy wykonać przed przystąpieniem do rejestracji sprzedaży. W większości przypadków poprawnie zaprogramowany nagłówek paragonu zawiera nazwę firmy, adres, numer telefonu i ew. inne dane teled adresowe. Kasa Posnet Bingo HS EJ ma możliwość zaprogramowania nagłówka wielkości 10 linii zawierających po 20 znaków.

Procedura programowania nagłówka

Wykonywana czynność

Ekran wyświetlany w związku z czynnością

1

Z menu głównego kierownika wybrać klawiszami strzałek  /  „4 Programowanie kasy” i zatwierdzić przyciskiem . Analogicznie należy wybrać „4.12 Nagłówek kasy”.

4 Programowanie kasy



4.12 Nagłówek kasy

2



Na ekranie kasa wyświetla pierwszą linię nagłówka, w której można wpisać dowolny tekst. Przejście w tryb edycji linii nastąpi po wciśnięciu .

Linia 1 S
<< Kasa Bingo 1.

3

Zanim wpisujemy właściwy tekst linii możemy ustalić jej atrybuty :

„Standardowa” - normalny rozmiar
„Wysoka” - czcionka powiększona.

Wyboru dokonujemy klawiszami  / 
i potwierdzamy przyciskiem .



Standardowa
Atrybuty linii

4

Wprowadzamy treść linii nagłówka z klawiatury alfanumerycznej (maksymalnie 20 znaków) po czym potwierdzamy klawiszem .



sa Bingo 1.0 >> 
Linia

5

Po zatwierdzeniu pierwszej linii nagłówka przystępujemy analogicznie do edycji kolejnych. Klawiszami strzałek  /  wybieramy linię, którą chcemy edytować po czym zatwierdzamy klawiszem .

Linia 2 S

6

Po wprowadzeniu linii nagłówka, zapisujemy jego ostateczny wygląd, przechodząc klawiszami  /  do pola „Zapis nagłówka” i zatwierdzamy . Operacja zostanie potwierdzona stosownym wydrukiem.

Zapis nagłówka

8.14 Numer kasy



W przypadku gdy dysponujemy większą ilością kas, możliwe jest oznaczenie kasy numerem, w celu jej identyfikacji. Numer ten jest drukowany m.in. w stopce paragonów fiskalnych.

Procedura programowania numeru kasy:

Wykonywana czynność

Ekran wyświetlany w związku z czynnością

1

Z menu głównego kierownika wybrać klawiszami strzałek  /  „4 Programowanie kasy” i zatwierdzić klawiszem . Analogicznie należy wybrać „4.13 Numer kasy”.

4 Programowanie
kasy



4.13 Numer
kasy

2

Wprowadzamy z klawiatury numer i zatwierdzamy klawiszem .

Numer kasy 1 

Hasło kierownika



Funkcja umożliwia wprowadzenie i zmianę hasła kierownika. Po wprowadzeniu hasła kasa przy każdym uruchomieniu będzie wyświetlała Ekran Logowania i tym samym wymagała podania hasła. [\(Zobacz: 8 Programowanie kasy; Programowanie operatorów, str. 37\)](#)

W tej opcji możemy zmienić hasło kierownika bez konieczności edytowania całego profilu KIEROWNIK.

Procedura programowania numeru kasy:

Wykonywana czynność

1

Z menu głównego kierownika wybrać klawiszami strzałek:  / 
„4 Programowanie kasy” i zatwierdzić klawiszem . Analogicznie należy wybrać „4.14 Hasło kierownika”.

Ekran wyświetlany w związku z czynnością

4 Programowanie
kasy



4.14 Hasło
kierownika

2

Wprowadzamy z klawiatury hasło i zatwierdzamy klawiszem .

1234 
Hasło



8.15 Teksty reklamowe

Kasa Posnet Bingo HS EJ umożliwia zdefiniowanie tekstu reklamowego drukowanego w stopce paragonów. Mamy do dyspozycji 3 linie po 20 znaków.

Wykonywana czynność

Ekran wyświetlany w związku z czynnością

1



Z menu głównego kierownika wybrać klawiszami strzałek  /  „4 Programowanie kasy” i zatwierdzić klawiszem . Analogicznie należy wybrać pozycję „4.15 Nagłówek kasy”.

4 Programowanie
kasy



4.15 Teksty
reklamowe

2



Klawiszami  /  wybieramy numer linii, którą chcemy edytować po czym wciskamy klawisz .

Linia rekl. 1 S

3

Zanim wpisujemy właściwy tekst linii możemy ustalić jej atrybuty :

- „Standardowa” - normalny rozmiar
- „Wysoka” - czcionka powiększona.

Wyboru dokonujemy klawiszami  /  i potwierdzamy przyciskiem .



Standardowa
Atrybuty linii

4

Następnie z klawiatury alfanumerycznej wpisujemy pierwszą linię tekstu reklamowego (max. 20 znaków) i zatwierdzamy .

Rekl 
Linia rekl.

5

Analogicznie wybieramy i edytujemy pozostałe linie tekstu reklamowego. Następnie klawiszami  /  wybieramy z listy ostatnią opcję „Zapis linii reklamowych” i zatwierdzamy przyciskiem .

Zap.linii rekl.



8.16 Jednostki miary

Kasa umożliwia zaprogramowanie 5 jednostek miary, które następnie można przyporządkować poszczególnym towarom.

Wykonywana czynność



Ekran wyświetlany w związku z czynnością

1

Z menu kierownika wybierz klawiszami strzałek  /  pozycję „4 Programowanie kasy” i zatwierdź wybór przyciskiem . Następnie wybieramy pierwsze pole tego menu „4.16 Jednostki miary”.



2

Następnie należy wybrać klawiszami strzałek  /  numer opisu, który będziemy programować. Wybór zatwierdzamy .

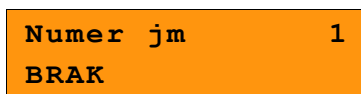

3

Kolejnym krokiem jest wprowadzenie z klawiatury alfanumerycznej (max. 16 znaków) żadanego opisu, po czym zatwierdzamy klawiszem .

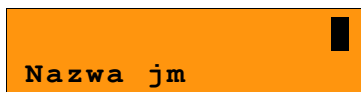

4

Następnie analogicznie wprowadzamy skrócona nazwę programowanej jednostki miary (max. 4 znaki).



5

Na koniec kasa prosi o ostateczne potwierdzenie zapisu, które wydaje się klawiszem .





8.17 Opisy wypłat

W kasie Posnet Bingo HS EJ możliwość przypisania 10 opisów będących tytułami wypłat realizowanych na kasie.

Wykonywana czynność

Ekran wyświetlany w związku z czynnością

1



Z menu kierownika wybierz klawiszami strzałek  /  pozycję „4 Programowanie kasy” i zatwierdź wybór przyciskiem . Analogicznie wybieramy pierwsze pole tego menu: „4.17 Opisy wypłat”.

4 Programowanie
kasy



4.17 Opisy
wypłat

2

Następnie należy wybrać klawiszami strzałek  /  numer opisu, który będziemy programować. Wybór zatwierdzamy .

Opis 1
BRAK

3

Kolejnym krokiem jest wprowadzenie z klawiatury alfanumerycznej żądanego opisu, po czym zatwierdzić klawiszem .

Wyplata z tytułu

4

Na koniec kasa prosi o ostateczne potwierdzenie zapisu, które wydaje się klawiszem .

Zapisz

\RAZEM'





Został zaprogramowany nowy opis wypłaty.

8.18 Obsługa błędów

Kasa Posnet Bingo HS EJ umożliwia zdefiniowanie 10 własnych komunikatów i przypisanie ich do numerów błędów sygnalizowanych przez kasę. Możliwe też jest zdefiniowanie sposobu ich sygnalizacji.

Wykonywana czynność



1

Z menu kierownika wybierz klawiszami strzałek  /  pozycję „4 Programowanie kasy” i zatwierdź wybór przyciskiem . Analogicznie wybieramy pierwsze pole tego menu „4.18 Obsługa błędów” po czym zatwierdzamy klawiszem .

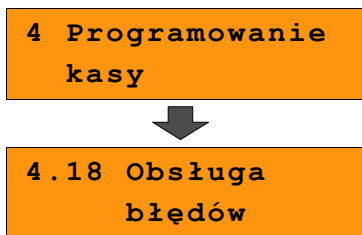
Ekran wyświetlany w związku z czynnością





2

Następnie należy wybrać klawiszami strzałek  /  numer wpisu, pod którym będziemy programować. Wybór zatwierdzamy .



3

Kolejnym krokiem jest podanie numeru komunikatu błędu, który będziemy chcieli opisać.

Wyboru dokonujemy klawiszami  /  lub wpisujemy z klawiatury i potwierdzamy przyciskiem .





Został zaprogramowany nowy opis wypłaty.

4

Następnie określamy w jaki sposób błąd będzie sygnalizowany:

- komunikat + klawisz C
(klawisz  kasuje komunikat)
- komunikat + czas
(zniknie po paru sekundach)
- dźwięk

Wyboru dokonujemy klawiszami  / 

i potwierdzamy 

komunikat+klaw.C
Tryb obsługi

5

Kolejnym krokiem jest wprowadzenie z klawiatury alfanumerycznej treści komunikatu, po czym zatwierdzić klawiszem .

Treść komunikatu

6

Na koniec kasa prosi o ostateczne potwierdzenie zapisu, które wydajemy klawiszem .

Zapisz

`RAZEM'

9

KASOWANIE

REKORDÓW BAZ

Po zaprogramowaniu w kasie towarów, opakowań, rabatów itp. może zająć potrzeba usunięcia niektórych z wprowadzonych pozycji.



Na poniższym przykładzie przedstawiono procedurę kasowania rekordu bazy PLU, którą można analogicznie zastosować do pozostałych baz.

Kasowanie towaru z bazy PLU :

Wykonywana czynność

Ekran wyświetlany w związku z czynnością

1



Z menu kierownika wybierz klawiszami strzałek  /  pozycję „5 Kasowanie rekordów baz” i zatwierdź wybór przyciskiem . Następnie wybieramy pierwsze pole tego menu: „5.1 Baza PLU”.

5 Kasowanie
rekordów baz



5.1 Baza PLU

2

Klawiszami strzałek:  /  wybieramy towar, który chcemy usunąć z bazy i zatwierdzamy .

Numer PLU 1
MLEKO

3

Kasa poprosi o ostateczne potwierdzenie kasowania, którego dokonujemy klawiszem . Dany towar został usunięty.

[1] MLEKO
Kasować PLU?

10 KONFIGURACJA

KASY



10.1 Format wartości

Za pomocą tej funkcji określa się, czy kwoty wprowadzane w trakcie sprzedaży wyrażone są w groszach, czy nie.

Wykonywana czynność

Ekran wyświetlany w związku z czynnością

1

Z menu kierownika wybierz klawiszami strzałek  /  pozycję „6 Konfiguracja” i zatwierdź wybór przyciskiem .



Analogicznie wybieramy pierwsze pole tego menu „6.1 Kwoty w groszach”.

6 Konfiguracja



6.1 Kwoty
w groszach



2



Wyboru dokonujemy klawiszami  /  i potwierdzamy .

Nie
Cena w groszach

Przykład:



2 zł wyrażone w groszach, wymaga użycia w trakcie sprzedaży następującej kombinacji klawiszy:  +  + .

2,5 zł, które nie jest wyrażone w groszach, wymaga zaś, użycia w trakcie sprzedaży kombinacji klawiszy:  +  + .



10.2 Wyświetlacze

Funkcja umożliwiająca konfigurację parametrów wyświetlaczy klienta i operatora.

Wyświetlacz operatora :

Wykonywana czynność

1

Z menu kierownika wybierz klawiszami strzałek  /  pozycję „6 Konfiguracja” i zatwierdź wybór przyciskiem . Następnie wybieramy pole tego menu: „6.2 Wyświetlacze”.



2

Klawiszami  /  wybieramy wyświetlacz, którego ustawienia chcemy zmienić :

- Wyświetlacz klienta
- Wyświetlacz operatora

Wybór zatwierdzamy .

3a



Wybierając z menu pierwszą opcję, mamy możliwość zmiany kontrastu wyświetlacza. Żadaną wartość wpisujemy z klawiatury lub ustawiamy klawiszami  /  po czym zatwierdzamy przyciskiem .

3b

Kolejna funkcja pozwala ustawić kiedy wyświetlacz ma być podświetlany :

- zawsze
- tylko z zasilaniem
- nigdy

Wyboru dokonujemy klawiszami

 /  i zatwierdzamy .

Ekran wyświetlany w związku z czynnością

6 Konfiguracja



6.2 Wyświetlacze

6.2.2 Wyświetlacz operatora

6.2.2.1 Kontrast wyświetlacza





11
Kontrast wyśw.

6.2.2.2 Podśw. wyświetlacza



Zawsze
Podświetlenie

3c



Następna funkcja służy do ustawienia jasności podświetlenia wyświetlacza. Żądaną wartość wpisujemy z klawiatury lub ustawiamy klawiszami  /  i zatwierdzamy .

6.2.2.3 Jasność
wyświetlacza



10
Jasność podśw.

3d

Mamy również możliwość ustawić po ilu sekundach zgaśnie podświetlenie. Żądaną wartość wpisujemy z klawiatury lub ustawiamy klawiszami  /  po czym zatwierdzamy przyciskiem  („0” oznacza ciągłe podświetlenie)

Funkcja ta jest dostępna **tylko dla wyświetlacza operatora.**

6.2.2.4 Czas
zaniku podśw.



10 (sek.)
Zanik podś.

W przypadku wyświetlacza klienta postępujemy analogicznie, z tą różnicą, że w menu wyboru operatora potwierdzamy opcję „Wyświetlacz klienta”.

Klawiszami  /  wybieramy wyświetlacz, którego ustawienia chcemy zmienić :

- Wyświetlacz klienta
- Wyświetlacz operatora

Wybór zatwierdzamy .

6.2.1 Wyświet-
lacz klienta

10.3 Wydruk



10.3.1 Czulość papieru

Funkcja umożliwia dostosowanie pracy mechanizmu drukującego kasy do papieru termicznego o różnych poziomach czulości. 4 – najwyższa czulość papieru, 1 – najniższa czulość.

Zmiana ustawień czulości papieru to zmiana stopnia zaczernienia wydruku.

Wykonywana czynność

1

Z menu **kierownika** wybierz klawiszami strzałek  /  pozycję „6 Konfiguracja” i zatwierdź wybór przyciskiem .

Analogicznie wybieramy pole „6.3 Wdruk”.



Ekran wyświetlany w związku z czynnością

6 Konfiguracja



6.3 Wdruk

2

Pierwsza funkcja tego menu „6.3.1 Czulość papieru” pozwala na ustawienie jakości wydruku. Wartość (1-4) wprowadzamy z klawiatury lub ustawiamy klawiszami strzałek  /  po czym zatwierdzamy .

6.3.1 Czulość
papieru



2
Jakość wydruku



Papier termiczny niskiej jakości wymaga większego zużycia energii i jednocześnie skraca żywotność mechanizmu drukującego.

Stosowanie wysokiej jakości materiałów eksploatacyjnych zalecanych przez Posnet ma zdecydowany wpływ na zwiększenie wydajności akumulatora kasy i jednocześnie mniej obciąża mechanizm drukujący.



10.3.2 Oszczędność papieru

W trybie oszczędności papieru kasa drukuje nagłówek następnego paragonu zaraz po zakończeniu poprzedniego wydruku. Pozwala to zagospodarować miejsce między mechanizmem drukującym a ząbkami do urywania papieru.

Wykonywana czynność

Ekran wyświetlany w związku z czynnością

1



Klawiszami  /  wybieramy menu „6.3 Wydruk” i zatwierdzamy .
Analogicznie wybieramy pole „6.3.2 Oszczędność papieru”.

6.3 Wydruk



6.3.2 Oszczę-
dność papieru

2

Wyboru dokonujemy klawiszami  / 
i zatwierdzamy przyciskiem .

Tak
Oszczędn.papieru



10.4 Dźwięki klawiatury

Funkcja umożliwia włączanie lub wyłączanie dźwięków klawiszy.

Wykonywana czynność

Ekran wyświetlany w związku z czynnością

1



Klawiszami  /  wybierz z menu konfiguracji pozycję: „6.4 Dźwięki klawiatury” i zatwierdź przyciskiem: .

6 Konfiguracja



6.4 Dźwięki klawiatury

2

Wyboru dokonujemy klawiszami  /  i zatwierdzamy przyciskiem .

Tak
Dźwięki klawiszy

10.5 Parametry komunikacyjne

Funkcja ta pozwala określić jakie urządzenia peryferyjne mają być obsługiwane przez kasę na poszczególnych portach (skaner, waga, multiplekser, komputer). Pozwala również na określenie podstawowych parametrów transmisji.

10.5.1 Komputer

Konfigurowanie połączenia z komputerem rozpoczynamy od ustawień interfejsu.





Parametry połączenia takie jak prędkość, bit danych, bit stop, parzystość, sterowanie przepływem muszą się zgadzać z ustawieniami połączenia w komputerze.

Konfiguracja interfejsu:

1

Wykonywana czynność

Z menu **kierownika** wybierz klawiszami strzałek  /  pozycję „6 Konfiguracja” i zatwierdź wybór przyciskiem .

Analogicznie wybierz pole „6.5 Porty komunikacyjne”, następnie „6.5.1 Komputer”, a następnie „6.5.1.1 Interfejs”.

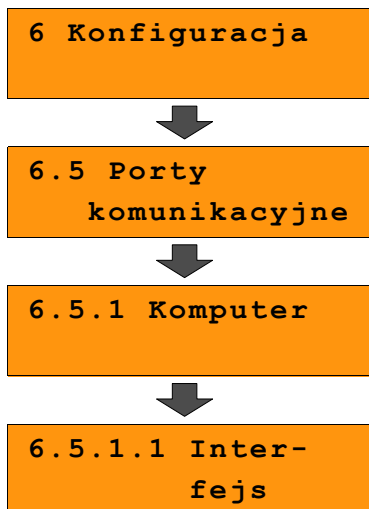

Ekran wyświetlany w związku z czynnością



2

Kolejnym krokiem jest ustawienie portu, do którego podłączymy kabel do komunikacji z komputerem:



- COM 1
- COM 2
- Brak (bez komunikacji z PC)

Wyboru dokonujemy klawiszami  /  i zatwierdzamy przyciskiem .



3

Następnie określamy prędkość transmisji danych.

Wyboru dokonujemy klawiszami  /  i zatwierdzamy przyciskiem .



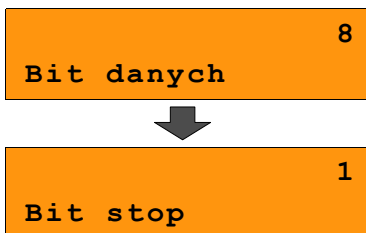

4

Kolejne 2 parametry określają bit danych oraz bit stop transmisji. Zalecane jest pozostawienie tych parametrów bez zmian. Potwierdzamy klawiszem **razem**.



5

Następnie istnieje możliwość ustawienia korekcji błędów poprzez parzystość lub nieparzystość.

Wyboru dokonujemy klawiszami  /  i zatwierdzamy przyciskiem **razem**.





6

Ostatnim parametrem jest sterowanie przepływem danych. Jest on wyświetlany informacyjnie ponieważ w ustawieniach możliwy jest jedynie brak sterowania przepływem. Całość zatwierdzamy **razem**.



Po konfiguracji interfejsu należy wybrać pole menu „6.5.1.2 Strona kodowa”, które umożliwia ustawienie strony kodowej znaków, jaka będzie używana przy transmisji z komputerem. Dostępne są następujące standardy: WINDOWS 1250, MAZOVIA, LATIN 2.

7



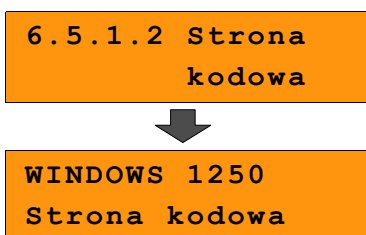

Wyboru dokonujemy klawiszami  /  i zatwierdzamy przyciskiem **razem**.



Ostatnie pole menu „6.5.1 Komputer” pozwala na zdalne logowanie podczas połączenia z komputerem.

8

Aby aktywować tą funkcję należy w menu „6.5.1.3 Logowanie zdalne” ustawić wartość funkcji na „Tak”.

Wyboru dokonujemy klawiszami  /  i zatwierdzamy klawiszem . Następnie wprowadzamy z klawiatury hasło logowania i potwierdzamy całą operację klawiszem .

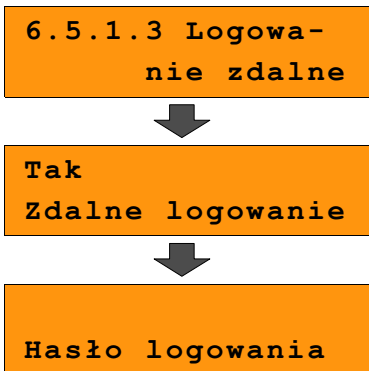



10.5.2 Porty COM 1 oraz COM 2

Poniżej przedstawiono w jaki sposób można skonfigurować połączenie kasy z urządzeniami zewnętrznymi takimi jak : skaner, waga, multiplexer.

Wykonywana czynność



Ekran wyświetlany w związku z czynnością

1

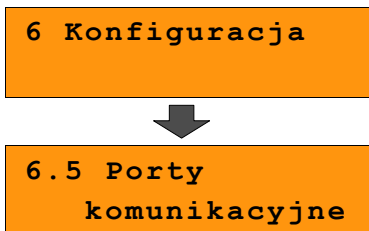
Z menu **kierownika** wybierz klawiszami strzałek  /  pozycję „6 Konfiguracja” i zatwierdź wybór przyciskiem . Analogicznie wybierz pole „6.5 Porty komunikacyjne”.



2

Następnie klawiszami  /  wybieramy port, do którego zostało podłączone urządzenie zewnętrzne. Wybór potwierdzamy klawiszem .

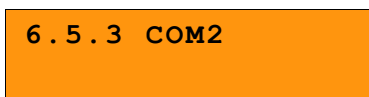

Jeżeli do któregoś z portów (COM1 lub COM2) przypisana jest komunikacja z komputerem, to kasa zaprotestuje odpowiednim komunikatem. Aby ten problem się nie pojawiał zmień ustawienia połączenia z komputerem, lub podłącz urządzenie zewnętrzne do innego portu.





3

Kolejnym krokiem jest wybór właściwego urządzenia, które będzie obsługiwane:

- Skaner
- Waga
- Multiplexer

Wartość „Brak” oznacza, że port jest wolny np. do połączenia z komputerem.

Wyboru dokonujemy klawiszami  / 

i zatwierdzamy przyciskiem .





4

Następnie wprowadzamy z klawiatury nazwę urządzenia i zatwierdzamy .



5

Kolejne kroki pozwalają skonfigurować parametry połączenia takie jak : prędkość, bit danych, bit stop, parzystość oraz sterowanie przepływem. Odpowiednie wartości ustawiamy za pomocą klawiszy

 /  i zatwierdzamy  (procedura

analogiczna do połączenia z komputerem [Zobacz: Parametry komunikacyjne; Komputer. str. 72](#).)

Ważne jest, aby parametry transmisji były zgodne z parametrami urządzenia (sprawdź w instrukcji obsługi danego urządzenia).



...

10.6 Modem

Funkcja ta pozwala na skonfigurowanie pracy z podłączonym zewnętrznym modemem.

1

Wykonywana czynność

Z menu kierownika wybierz klawiszami strzałek  /  pozycję „6 Konfiguracja”

i zatwierdź wybór przyciskiem .

Analogicznie wybierz pole „6.6 Modem”, a następnie „6.6.1 Konfiguracja modemu”.

Ekran wyświetlany w związku z czynnością

6 Konfiguracja





6.6 Modem



6.6.1 Konfiguracja modemu

2

Jeżeli modem jest podłączony do kasy, zmieniamy klawiszami  /  wartość tego pola na „Tak” i potwierdzamy .

Tak
Modem podłączony

3

Kolejne 2 parametry ustawiamy w zależności od typu modemu oraz rodzaju połączenia jakie kasa ma tworzyć za pośrednictwem tego urządzenia. Odpowiednie wartości wpisujemy z klawiatury a następnie potwierdzamy klawiszem .

Sekw.startowa



Numer telefonu

6.6 Modem



6.6.2 Inicjacja modemu



Aby zainicjalizować modem wybieramy z menu „6.6 Modem” opcję „6.6.2 Inicjacja modemu” i potwierdzamy klawiszem .

10.7 Numer kasy

Zmiany numeru kasy można dokonać również z menu „6 Konfiguracja”. Procedura ta jest analogiczna do opisanej w rozdziale [8 Konfiguracja; Numer kasy str. 58](#).



10.8 Szuflada

Funkcja ta pozwala na ustawienie długości impulsu elektrycznego otwierającego szufladę z pieniędzmi. Dostępne są wartości z zakresu od 1 do 32.

Wykonywana czynność

Ekran wyświetlany w związku z czynnością

1



Z menu **kierownika** wybierz klawiszami strzałek  /  pozycję „6 Konfiguracja” i zatwierdź wybór przyciskiem .
Analogicznie wybierz pole „6.6 Modem”, a następnie „6.6.1 Konfiguracja modemu”.

6 Konfiguracja



6.8 Szuflada

2

Wprowadzamy żądaną wartość z klawiatury lub ustawiamy ją za pomocą klawiszy  /  po czym zatwierdzamy przyciskiem .

16
Impuls szuflady

10.9 Multiplexer



Do portu COM2 kasy Bingo HS EJ istnieje możliwość podłączenia multiplexera, dzięki któremu użytkownik będzie miał do dyspozycji dodatkowe dwa gniazd COM oraz jedno gniazdo PS2.

Konfiguracja multiplexera możliwa jest tylko wtedy, gdy jeden z portów COM został skonfigurowany do współpracy z multiplexerem (patrz „Programowanie portów”).

Wykonywana czynność

Ekran wyświetlany w związku z czynnością

1

Z menu kierownika wybierz klawiszami strzałek  /  pozycję „6 Konfiguracja” i zatwierdź wybór przyciskiem . Analogicznie wybierz pole „6.9 Multiplexer”.

6 Konfiguracja





6.9 Multiplexer

2

Następnie ustawiamy na każdy z portów multiplexera (COM-A, COM-B) parametr kontroli poprawności transmisji:

- Parzyste
- Nieparzyste

Wartość „Brak” to transmisja bez kontroli poprawności.

Wyboru dokonujemy klawiszami  /  i zatwierdzamy klawiszem .

Parzyste
COM-A Kontrola



Nieparzyste
COM-B Kontrola

3

Po ustawieniu wszystkich parametrów kasa poprosi o potwierdzenie wprowadzenia zmian, którego dokonujemy klawiszem .

Skonfigurować
wszystkie [1/2]

multipleksery w
systemie? [2/2]



10.10 Konfiguracja sprzedaży

10.10.1 Rabaty / narzuty z ręki

Funkcje tego menu pozwalają wyznaczyć granice maksymalnych rabatów i narzutów udzielanych „z ręki”. Można też określić, czy te rabaty / narzuty mogą być łączone z innymi rabatami / narzutami (np. Zaprogramowanymi w bazie).

Wykonywana czynność

1

Z menu **kierownika** wybierz klawiszami strzałek  /  pozycję „6 Konfiguracja” i zatwierdź wybór przyciskiem .

Analogicznie wybierz pole „6.10 Konfiguracja sprzedaży”, a następnie „6.10.1 Rabaty / narzuty z ręki”.

Ekran wyświetlany w związku z czynnością

6 Konfiguracja





6.10 Konfig.
Sprzedaży



6.10.1 Rab./narz
z ręki

2

Pierwsza opcja tego menu, pozwala na określenie limitu rabatu procentowego udzielanego „z ręki”.

Żadaną wartość wpisujemy z klawiatury lub ustawiamy za pomocą klawiszy  /  po czym potwierdzamy przyciskiem .

6.10.1.1 Limit
rab.procent.





99,99%
Lim.rab.procent

10.10.2 Płatność gotówką

Funkcja ta pozwala określić, czy podczas płatności gotówką w zakończeniu paragonu kasa będzie wymagała od operatora wprowadzenia wartości wpłaty dokonanej przez klienta w celu automatycznego wyliczenia reszty. Skonfigurowanie tej funkcji na TAK pozwala uniknąć błędów obrachunkowych.

Wykonywana czynność

1

Z menu „6 Konfiguracja” wybierz klawiszami strzałek  /  pozycję „6.10 Konfiguracja sprzedaży” i zatwierdź wybór przyciskiem . Analogicznie wybierz pole „6.10.2 Płatność gotówką”.



Ekran wyświetlany w związku z czynnością

6.10 Konfig.
Sprzedaży



6.10.2 Płatność
gotówką

2

Wyboru dokonujemy klawiszami  /  i zatwierdzamy przyciskiem .



Tak
Got.w zak.parag.

10.10.3 Sprawdzanie ceny

Funkcja ta określa czy w trybie sprzedaży będzie możliwe sprawdzanie ceny towaru. Uaktywnienie tej funkcji umożliwia sprawdzanie ceny na stanowisku sprzedaży.

Wykonywana czynność

1

Z menu „6 Konfiguracja” wybierz klawiszami strzałek  /  pozycję „6.10 Konfiguracja sprzedaży” i zatwierdź wybór przyciskiem . Analogicznie wybierz pole „6.10.3 Płatność gotówką”.



Ekran wyświetlany w związku z czynnością

6.10 Konfig.
Sprzedaży



6.10.3 Sprawdza-
nie ceny

2

Wyboru dokonujemy klawiszami  /  i zatwierdzamy klawiszem .

Tak
Spr.ceny towaru



10.10.4 Kontrola stanu kasy

Włączenie tej funkcji powoduje, że kasa kontroluje stan kasy nie pozwalając wypłacić lub wydać reszty, jeżeli wartość reszty jest wyższa niż stan kasy. Kontrola ta odbywa się dla każdej formy płatności osobno (również dla walut). Funkcja ta jest niezwykle przydatna w sklepach, gdzie każdy kasjer zawsze rozlicza się z zawartości szuflady na koniec zmiany.

Wykonywana czynność

Ekran wyświetlany w związku z czynnością

1



Z menu „6 Konfiguracja” wybierz klawiszami strzałek  /  pozycję: „6.10 Konfiguracja sprzedaży” i zatwierdź wybór przyciskiem . Analogicznie wybierz pole „6.10.4 Kontrola stanu kasy”.

6.10 Konfig.
sprzedaży



6.10.4 Kontrola
stanu kasy

2

Wyboru dokonujemy klawiszami  /  i zatwierdzamy klawiszem .

Nie
Kontr.stanu kasy

10.10.5 Klawisz kod



Funkcja ta określa w jaki sposób kasa będzie szukać towarów podczas sprzedaży, w przypadku wprowadzania ich numerów z klawiatury. Dostępne są ustawienia:

- kod + nr PLU - towar jest wyszukiwany po kodzie kreskowym, lub po numerze PLU;
- kod - towar jest wyszukiwany po kodzie kreskowym;
- nr PLU - towar jest wyszukiwany po numerze PLU.

Wykonywana czynność

Ekran wyświetlany w związku z czynnością

1



Z menu „6 Konfiguracja” wybierz klawiszami strzałek  /  pozycję „6.10 Konfiguracja sprzedaży” i zatwierdź wybór przyciskiem . Analogicznie wybierz pole „6.10.5 Klawisz kod”.

6.10 Konfig.
Sprzedaży



6.10.5 Klawisz
kod

2

Wyboru dokonujemy klawiszami  /  i zatwierdzamy klawiszem .

Kod + nr PLU
Funkcja klaw.KOD



10.11 Konfiguracja funkcji

10.11.1 Grupy towarowe

Funkcja ta aktywuje statystyki grup towarowych. Dostępne są statystyki roczne i tygodniowe.

Wykonywana czynność



1

Z menu kierownika wybierz klawiszami strzałek  /  pozycję „6 Konfiguracja” i zatwierdź wybór przyciskiem . Analogicznie wybierz pole „6.11 Konfiguracja funkcji”, a następnie „6.11.1 Grupy towarowe”.

Ekran wyświetlany w związku z czynnością



2

Pierwsza opcja odpowiada za aktywowanie statystyk tygodniowych. Zmiany statusu na „Aktywne” dokonujemy klawiszami  /  i zatwierdzamy przyciskiem .



Analogicznie postępujemy w przypadku statystyk rocznych – opcja „6.11.1.2 Statystyki roczne”.

10.11.2 Czas wylogowania

Ustawienie to określa po jakim czasie od ostatniej operacji kasjer zostanie automatycznie wylogowany z kasy. Zero oznacza, że funkcja jest nieaktywna (bez automatycznego wylogowania kasjera).

1

Wykonywana czynność

Z menu **kierownika** wybierz klawiszami strzałek  /  pozycję „6 Konfiguracja” i zatwierdź wybór przyciskiem .

Analogicznie wybierz pole „6.11 Konfiguracja funkcji”, a następnie opcję „6.11.2 Czas wylogowania”.

Ekran wyświetlany w związku z czynnością

6 Konfiguracja





6.11 Konfig.
funkcji



6.11.2 Czas
wylogowania

2

Żadaną wartość (w minutach) wpisujemy z klawiatury lub ustawiamy za pomocą klawiszy  /  po czym potwierdzamy .

30 (minuty)
Czas wylogowania



10.11.3 Deklaracja stanu kasy

W kasie Posnet Bingo HS EJ możemy ustawić „wymuszenie” deklaracji stanu kasy kasjera przy pierwszym logowaniu.

Wykonywana czynność

Ekran wyświetlany w związku z czynnością



1

Z menu kierownika wybierz klawiszami strzałek  /  pozycję „6 Konfiguracja” i zatwierdź wybór przyciskiem .

Analogicznie wybierz pole „6.11 Konfiguracja funkcji”, a następnie „6.11.4 Deklaracja stanu kasy”.



2

Wyboru dokonujemy klawiszami  /  i zatwierdzamy przyciskiem .



Jeśli parametr „Deklaracja stanu” ustawimy na **TAK** przy logowaniu, przy zerowych statystykach kasjera następuje odpytanie o wszystkie gotówkowe formy płatności. Kasa żąda od kasjera wprowadzenia po kolei wszystkich gotówkowych form płatności, rezygnacja z wprowadzenia danej formy traktowana jest jako wprowadzenie 0,00. Wprowadzenie niezerowej wartości powoduje:

- niezerowe statystyki kasjera,
- ustawienie stanu kasy dla danego kasjera dla danej formy płatności,
- niezerowe statystyki danej formy płatności,
- zwiększenie obrotu w danej formie płatności.

Po deklaracji stanu kasy przez kasjera następuje odpowiedni wydruk. Zawiera on zadeklarowane sumy dla każdej gotówkowej formy płatności.



10.11.4 Zmiana – wyloguj

Parametr określa czy po wykonaniu raportu zmianowego (zerującego), kasa automatycznie wyloguje kasjera.

Wykonywana czynność

Ekran wyświetlany w związku z czynnością

1

Z menu **kierownika** wybierz klawiszami strzałek  /  pozycję „6 Konfiguracja” i zatwierdź wybór przyciskiem .

Analogicznie wybierz pole „6.11 Konfiguracja funkcji”, a następnie „6.11.5 Zmiana - wyloguj”.

6 Konfiguracja





6.11 Konfig.
funkcji



6.11.5 Zmiana
-wyloguj

2

Wyboru dokonujemy klawiszami  /  i zatwierdzamy klawiszem .

Nie
Zmiana - wyloguj

11 ZMIANA WALUTY

EWIDENCYJNEJ

11.1 Waluta ewidencyjna – Eurofiskalizacja

Kasa POSNET Bingo HS EJ umożliwia zmianę waluty ewidencyjnej (tj. waluta, w której rejestrowane są obroty w pamięci fiskalnej).







Walutę ewidencyjną można zmienić wyłącznie po raporcie dobowym, a przed wydrukiem dokumentu fiskalnego – paragonu. Można ją zmieniać tyle razy ile jest dostępnych raportów dobowych.

Użytkownik może sprawdzić, jaka jest aktualna waluta ewidencyjna urządzenia poprzez wywołanie w menu konfiguracji kasy opcji:

Wykonywana czynność

Ekran wyświetlany w związku z czynnością

1

Z menu głównego kierownika wybrać klawiszami strzałek  /  „6 Konfiguracja” i zatwierdzić przyciskiem . Następnie wybrać „6.12 Waluta ewidencyjna” i zatwierdzić klawiszem .

6 Konfiguracja



6.12 Waluta ewidencyjna

2

Po wybraniu pierwszej opcji menu „6.12.1 Waluta aktualna” Na wyświetlaczu otrzymamy informację o obecnej walucie ewidencyjnej.

6.12.1 Waluta aktualna



PLN
Aktualna waluta



Na raportach dobowych i okresowych w odpowiedniej sekcji drukowany jest również napis określający jaka jest aktualna waluta ewidencyjna urządzenia.

11.1.1 Zmiana waluty ewidencyjnej

Walutę ewidencyjną można zmienić wyłącznie po raporcie dobowym a przed wydrukiem jakiegokolwiek innego dokumentu fiskalnego



Zmiana waluty ewidencyjnej jest zapisywana do pamięci fiskalnej i potwierdzana odpowiednim wydrukiem.

Zmiana waluty:

Wykonywana czynność

Ekran wyświetlany w związku z czynnością

1



W menu „6.12 Waluta ewidencyjna” klawiszami strzałek  /  wybieram opcję „6.12.2 Zmiana waluty” i potwierdzamy przyciskiem .

6.12 Waluta
ewidencyjna





6.12.2 Zmiana
waluty

2

Kasujemy poprzednią wartość klawiszem , a następnie wprowadzamy z klawiatury symbol nowej waluty, po czym zatwierdzamy .

PLN
Symbol waluty

3

Mamy możliwość wydrukowania raportów zerujących ze statystyk baz, lub tylko wyzerować statystyki. Wyboru dokonujemy klawiszami  / .

Raporty zerujące
Statystyki baz

4

W przypadku zerowania bez raportów, urządzenie poprosi o potwierdzenie zerowania, które wykonujemy klawiszem .

Czy na pewno
wyzerować
[1/2]

statystyki?
[2/2]



5

Kolejnym krokiem jest ustawienie przelicznika, który wpisujemy z klawiatury i potwierdzamy przyciskiem **razem**.

4,11111
Przel.: 1 EUR =

6







Zmiana może być wprowadzona „Teraz” lub „Później”, w ściśle określonym przez nas terminie.

Wyboru dokonujemy klawiszami  /  i zatwierdzamy przyciskiem **razem**.

Teraz
Zmiana waluty

7

Jeżeli wybierzemy opcję „Później”, kasa poprosi dodatkowo o podanie żądanej daty i godziny operacji.

Wartości możemy wprowadzić z klawiatury  -  lub klawiszami    

06-06-2010
Data



22:30
Godzina

8

Na koniec zatwierdzamy zmianę przepisując wyświetlony na ekranie kod i potwierdzamy klawiszem **razem**.

123456
Przepisz
123456





Jeśli w zaprogramowanym przez Użytkownika czasie automatycznej zmiany waluty ewidencyjnej totalizery będą niezerowe kasa automatycznie wykona raport dobowy, a następnie dokona zmiany waluty.

Każda zmiana waluty ewidencyjnej jest zapisywana do pamięci fiskalnej i potwierdzana odpowiednim wydrukiem.

11.1.2 Przeliczanie



Aktywowanie funkcji oraz ustawienie przelicznika powoduje wydruk bezpośrednio po paragonie informacji dotyczącej kursu przeliczeniowego waluty ewidencyjnej na inną dowolnie zaprogramowaną walutę oraz wartości do zapłaty z paragonu w tej walucie.

1

W menu „6.12 Waluta ewidencyjna” klawiszami strzałek  /  wybieram opcję „6.12.3 Przeliczenie” i potwierdzamy .

6.12.3 Przeliczenie



2

Za pomocą klawiszy strzałek  /  ustawiamy żądany status funkcji przeliczenia („Włączone” / „Wyłączone”), po czym zatwierdzamy przyciskiem .

Włączone
Przeliczenie



3

Wówczas kasa poprosi o podanie nowego symbolu waluty na którą ma nastąpić przeliczenie.

Kasujemy poprzednią wartość klawiszem , a następnie wprowadzamy z klawiatury symbol nowej waluty, po czym zatwierdzamy przyciskiem .

EUR
Symbol waluty

4

Za pomocą klawiszy  /  wybieramy sposób przeliczenia (z jakiej waluty nastąpi przeliczenie na inną).

Wybór potwierdzamy przyciskiem .

1 PLN = ? EUR
Sposób przelicze

1 EUR = ? PLN
Sposób przelicze

5

Wpisujemy wartość przelicznika z klawiatury i zatwierdzamy ostatecznie przyciskiem .

4,111111
Przel.: 1 EUR =

Przeliczenie waluty zostało ustawione.

11.1.3 Wyłączenie zmiany waluty

Funkcja pozwala na anulowanie zaprogramowanej zmiany waluty z datą przyszłą (w funkcji „Zmiana waluty – opcja Później”)

1

Z menu „6.12 Waluta ewidencyjna” wybieramy opcję „6.12.4 Wyłączenie zmiany waluty”.

6.12.4 Wył.
zmiany waluty

2

Aby móc anulować automatyczną zmianę waluty przepisujemy wyświetlony na ekranie kod i potwierdzamy klawiszem **razem**.

123456
Przepisz 123456

3

Na koniec poprosi o potwierdzenie, którego dokonujemy klawiszem **razem**.

Czy wyłączyć
[1/3]

automatyczną
zmianę
[2/3]

waluty?
[3/3]

Automatyczna zmiana waluty została anulowana.

12 KOPIA

ELEKTRONICZNA



12.1 Inicjalizacja nośnika kopii elektronicznej

Funkcja powoduje zainicjalizowanie nośnika kopii elektronicznej jeżeli nie został on jeszcze zainicjalizowany. Operacja ta jest niezbędna na przykład w sytuacji zapełnienia lub zamknięcia poprzedniego nośnika kopii elektronicznej.

Wykonywana czynność

Podgląd wyświetlacza

1

Z menu kierownika należy wybrać klawiszami  /  pozycję „9 Kopia elektroniczna” po czym zatwierdzić wybór przyciskiem . Analogicznie wybrać „9.1 Inicjalizacja IND”.

9 Kopia
elektroniczna



9.1 Inicjali-
zacja IND









2

Kasa wyświetli komunikat potwierdzający prawidłowo wykonaną operację.

Nośnik poprawnie
zainicjalizowany

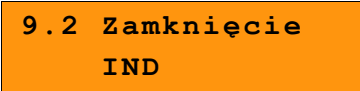
12.2 Zamknięcie nośnika KE

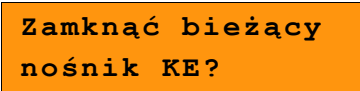
Opcja umożliwiająca wymuszenie zamknięcia nośnika KE (poza sytuacją, kiedy jest on zamykany automatycznie z powodu braku miejsca do przepisania zawartości pamięci podręcznej).

	<i>Wykonywana czynność</i>	<i>Podgląd wyświetlacza</i>
1	<p>Z menu kierownika należy wybrać klawiszami  /  pozycję „9 Kopia elektroniczna” po czym zatwierdzić wybór przyciskiem .</p> <p>Analogicznie wybrać „9.2 Zamknięcie IND”.</p>	 ↓ 
2	<p>Kasa poprosi o potwierdzenie wykonania operacji. Zamknięcie nośnika można anulować klawiszem .</p>	
3	<p>Po zatwierdzeniu klawiszem  kasa poprosi jeszcze o przepisanie krótkiego kodu w celu ostatecznego zatwierdzenia operacji.</p>	



12.3 Zawartość IND

Ta opcja służy do sprawdzenia zawartości nośnika kopii elektronicznej.

Wykonywana czynność

Podgląd wyświetlacza

1

Z menu kierownika należy wybrać klawiszami  /  pozycję „9 Kopia elektroniczna” po czym zatwierdzić wybór przyciskiem . Analogicznie wybrać „9.3 Zawartość IND”.

9 Kopia
elektroniczna



9.3 Zawartość
IND

2

Upewnij się, że karta micro SD znajduje się gdzieś po czym potwierdź klawiszem wejście do menu „Zawartość IND”.

Karta w slotcie
Potwierdź!

12.3.1 Weryfikacja IND

Funkcja weryfikująca poprawność formatu informatycznego nośnika danych.

Wykonywana czynność

Podgląd wyświetlacza

1

W menu „9.3 Zawartość IND” za pomocą klawisza  wybierz pierwszą pozycję „9.3.1 Weryfikacja IND”.

9.3.1 Weryfikacja
IND

2

Kasa wyświetli informację o stanie nośnika kopii elektronicznej. Komunikat należy skasować klawiszem .

Weryfikacja KE
Poprawny



12.3.2 Kopie wydruków

Funkcja służy do generowania wydruków historycznych z kopii elektronicznej.

Wykonywana czynność



Podgląd wyświetlacza

1

W menu „9.3 Zawartość IND” za pomocą klawiszy strzałek  /  wybierz pozycję „9.3.2 Kopie wydruków” a następnie zatwierdź klawiszem .

9.3.2 Kopie
wydruków

2

Następnie należy ustalić z jakiego okresu mają być wydrukowane kopie dokumentów. W tym celu należy podać **datę początkową** i **datę końcową** zakresu. Odpowiednie wartości wprowadzamy z klawiatury numerycznej lub za pomocą klawiszy  /  i zatwierdzamy przyciskiem .

01-01-2000
Data początkowa:





31-03-2011
Data końcowa:

3



Kolejnym krokiem jest określenie jakiego rodzaju dokumenty chcemy wydrukować. Do dyspozycji mamy poniższe kategorie:

- Paragony
- Wydruki nefiskalne
- Raporty dobowe
- Paragony anulowane
- Wszystkie

Wyboru dokonujemy klawiszami  /  po czym zatwierdzamy klawiszem .

Paragony
Rodzaj dokument.

4

Następnie należy podać zakres numerów dokumentów, z którego będą drukowane kopie dokumentów. W tym celu ustawiamy kolejno **Numer początkowy** oraz **Numer końcowy** klawiszami  /  lub wpisując żądane wartości z klawiatury numerycznej. Wybrany zakres potwierdzamy klawiszem .

Nastąpi wydruk kopii dokumentów z IND.

1
Numer początkowy



10
Numer końcowy



12.3.3 Historia KE

Wybranie tej opcji powoduje, że urządzenie drukuje informację o aktualnie zainstalowanym nośniku kopii elektronicznej oraz o innych nośnikach wykorzystywanych do archiwizowania danych na tym urządzeniu. Dane są drukowane z obszaru zawierającego historię danych kopii elektronicznej tj.: numer nośnika, zakres numerów raportów dobowych zarchiwizowanych na tym nośniku wraz z datami i godzinami ich wykonania oraz informację czy dany nośnik został zamknięty poprawnie.

Wykonywana czynność

Podgląd wyświetlacza

1

W menu „9.3 Zawartość IND” za pomocą klawiszy strzałek  /  wybierz pozycję „9.3.2 Historia KE” a następnie zatwierdź klawiszem .

**9.3.3 Historia
KE**



12.3.4 Pojemność IND

Po wybraniu tej opcji urządzenie wyświetli komunikat informujący o wolnym miejscu na Informatycznym Nośniku Danych.

Wykonywana czynność

Podgląd wyświetlacza

1

W menu „9.3 Zawartość IND” za pomocą klawiszy strzałek  /  wybierz pozycję „9.3.4 Pojemność IND” a następnie zatwierdź klawiszem .

**9.3.4 Pojemność
IND**







Kasa wyświetli informację o ilości wolnego miejsca na nośniku kopii elektronicznej.

**Wolne miejsce na
IND: 1976 kB**

12.4 Zawartość pamięci podręcznej

Funkcja służy do generowania kopii wydruków znajdujących się w pamięci podręcznej.

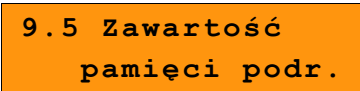
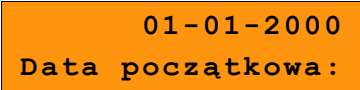
	<i>Wykonywana czynność</i>	<i>Podgląd wyświetlacza</i>
1	<p>Z menu kierownika należy wybrać klawiszami  /  pozycję „9 Kopia elektroniczna” po czym zatwierdzić wybór przyciskiem .</p> <p>Analogicznie wybrać „9.5 Zawartość pamięci podręcznej”.</p>	 ↓ 
2	<p>Następnie należy ustalić z jakiego okresu mają być wydrukowane kopie dokumentów. W tym celu należy podać datę początkową i datę końcową zakresu. Dalsza procedura wyboru odpowiednich dokumentów do wydruku jest analogiczna opisanej w rozdziale Kopie wydruków str. 91.</p>	 ↓ ...

12.5 Formatowanie IND

Ta opcja pozwala na sformatowanie karty SD tak, aby była zgodna z formatem obsługiwanym przez urządzenie. Formatować można tylko karty z uszkodzonym systemem plików.

	<i>Wykonywana czynność</i>	<i>Podgląd wyświetlacza</i>
1	<p>Z menu kierownika należy wybrać klawiszami  /  pozycję „9 Kopia elektroniczna” po czym zatwierdzić wybór przyciskiem . Analogicznie wybrać „9.6 Formatowanie IND”.</p>	
2	<p>Po zatwierdzeniu klawiszem  kasa poprosi jeszcze o przepisanie krótkiego kodu w celu ostatecznego zatwierdzenia operacji.</p>	



Formatowanie kasuje wszystkie informacje zawarte na IND. W celu zabezpieczenia się przed utratą danych, zaleca się regularne archiwizacje zawartości IND np. na komputerze.

12.6 Ostatnie dokumenty

Ta funkcja służy do drukowania kopii maksymalnie **9 ostatnich dokumentów** znajdujących się w pamięci podręcznej kasy.

Wykonywana czynność

Podgląd wyświetlacza

1

Z menu kierownika należy wybrać klawiszami

 /  pozycję „**9 Kopia elektroniczna**”

po czym zatwierdzić wybór przyciskiem .



Analogicznie wybrać pozycję „**9.7 Ostatnie dokumenty**”.

**9 Kopia
elektroniczna**



**9.7 Ostatnie
dokumenty**

2

Następnie należy podać ilość ostatnich dokumentów, których kopie zamierzamy wydrukować. Wartość **0 - 9** można wprowadzić z klawiatury numerycznej bądź za pomocą klawiszy  / ,

po czym zatwierdzić przyciskiem .

**1
Ile wydrukować?**



Kopie ostatnich dokumentów można wydrukować również z poziomu menu kasjera. Funkcja jest dostępna na ostatniej pozycji tego menu zarówno w **trybach sprzedaży** jak i w **trybie obsługi parkingu**. Wyboru dokumentów jest analogiczny jak opisany wyżej.

13 REJESTROWANIE

SPRZEDAŻY W KASIE

13.1 Tryb Sprzedaży

13.1.1 Wprowadzenie kasy w tryb sprzedaży

Przed rozpoczęciem pracy niezbędne jest wprowadzenie kasy Posnet Bingo HS EJ w **tryb sprzedaży**.

Procedura jest następująca:

Wykonywana czynność

Ekran wyświetlany w związku z czynnością

1

Po uruchomieniu kasy i zalogowaniu kasjera wyświetlany jest ekran z pierwszą pozycją menu ([Zobacz: Ogólne informacje dot. działania kasy str. 25](#)), który należy zatwierdzić klawiszem **razem**.

1 Menu
sprzedaży



1 Sprzedaż



W przypadku Operatora typu Kasjer, kasa pominie „Menu sprzedaży”, do którego ma dostęp tylko Operator typu: „Kierownik” i przejdzie bezpośrednio do menu Kasjera. [Zobacz: Ogólne informacje dot. działania kasy str. 25](#)

2

W przypadku zalogowania jako **kierownik** należy ponownie klawiszem **razem** potwierdzić wejście do Trybu Sprzedaży.

Nowy paragon

13.1.2 Wyprowadzanie kasy z trybu sprzedaży

Wykonywana czynność

1

Wcisnąć klawisz  i przytrzymać go przez ok. 2 sekundy. Kasa wyświetli Menu Kasjera ([Zobacz: Ogólne informacje dot. działania kasy str. 25](#))

Ekran wyświetlany w związku z czynnością

1 Sprzedaż

2

Dotyczy wyłącznie operatora typu **kierownik**. Jeżeli zalogowany do trybu sprzedaży był Kasjer, to kasa pominię ten etap. Ponownie wcisnąć klawisz  przechodząc do Menu kierownika.

1 Menu
sprzedaży

3

Ponowne wciśnięcie klawisza  spowoduje przejście do ekranu logowania.

Logowanie
1 KIEROWNIK

13.2 Sprzedaż

13.2.1 Prowadzenie sprzedaży z podaniem ceny i ilości sprzedawanego towaru.

Przykład: sprzedaż dwóch opakowań mleka w cenie 1 zł/szt.

Mleko zaprogramowane jest w kasie pod numerem PLU 1 bez ustalonej ceny.

Sprzedaż odbywa się za gotówkę.

Kolejność wykonywanych czynności:

Wykonywana czynność



Ekran wyświetlany w związku z czynnością

1

Kasa wprowadzona jest do trybu sprzedaży ([Zobacz: Rejestrowanie sprzedaży w kasie; Wprowadzenie kasy w tryb sprzedaży, str. 92](#)).





0,00
Gotówka

2

Wskazać kasie liczbę sprzedawanych opakowań mleka klawiszem  i potwierdzić klawiszem . Jeżeli ilość nie jest podana, to kasa domyślnie przyjmuje, że jest to jedna sztuka.

Ilość 2,00



3

Wskazać kasie sprzedawany produkt, podając jego numer PLU klawiszami  +  lub wybrać z listy klawiszami strzałek  / , po czym kasa prosi o podanie ceny towaru. Cenę należy wskazać w zależności od konfiguracji kasy w groszach lub złotychkach i zatwierdzić klawiszem .

Cena :
MLEKO

[\(Zobacz: Programowanie kasy; Format wartości, str. 66\)](#)



Podczas przeglądania listy towarów klawiszami strzałek  /  (w trakcie wystawiania paragonu) można również wybierać towary, podając ich numer w bazie PLU za pomocą klawiszy numerycznych kasy.

4

Kasa wprowadziła pozycję Mleko na paragon, wyświetlając nazwę i wartość pozycji na wyświetlaczu Operatora

1 MLEKO
x2,000 2,00C



Kasa jest gotowa do wprowadzenia kolejnej pozycji na paragon lub do zamknięcia paragonu. Zgodnie z założeniami przykładu sprzedawana jest tylko jedna pozycja. Kolejne czynności związane są z zamknięciem paragonu

5

Przed zakończeniem paragonu należy podsumować całą sprzedaż klawiszem **razem**.
Kasa wyświetli sumę do zapłacenia.

Podsuma	2,00
----------------	-------------

6

Po podsumowaniu paragonu należy go ostatecznie zatwierdzić klawiszem **razem**.
Po zamknięciu paragonu kasa wyświetli komunikat dotyczący formy płatności i należnej kwoty, a także wydrukuje paragon fiskalny.

Gotówka	2,00
Do zapłaty	2,00



Wystawiony oryginał paragonu należy obowiązkowo wręczyć klientowi. Gdyby klient odmówił, to paragon należy niezwłocznie zniszczyć. Niewydanie oryginału paragonu lub posiadanie oryginałów paragonów w punkcie sprzedaży jest niezgodne z przepisami fiskalnymi.

13.2.2 Prowadzenie sprzedaży towaru z zaprogramowaną ceną.

Przykład: sprzedaż dwóch bochenków chleba w cenie 1,50 zł/szt.

Chleb zaprogramowany jest w kasie pod numerem PLU 2. Cena bochenka zaprogramowana jest „na sztywno” w bazie PLU kasy.

Sprzedaż odbywa się za gotówkę.

Kolejność wykonywanych czynności

Wykonywana czynność

Ekran wyświetlany w związku z czynnością

1

Kasa wprowadzona jest do trybu sprzedaży.
[\(Zobacz: Rejestrowanie sprzedaży w kasie; Wprowadzenie kasy w tryb sprzedaży, str. 92\).](#)

Nowy paragon

2





Wskazać kasie liczbę sprzedawanych bochenków chleba klawiszami



Jeżeli ilość nie jest podana, to kasa domyślnie przyjmuje, że jest to jedna sztuka.



Ilość	2,000
--------------	--------------

3

Wskazać kasie sprzedawany produkt podając jego numer PLU klawiszami  +  lub wybrać z listy klawiszami strzałek  / . Kasa bez pytania o cenę towaru wprowadza pozycję na paragon.

1	CHLEB	
	x2,000	3,00



Podczas przeglądania listy towarów klawiszami strzałek  /  (w trakcie wystawiania paragonu) można również wybierać towary, podając ich numer w bazie PLU za pomocą klawiszy numerycznych kasy.

Kasa jest gotowa do wprowadzenia kolejnej pozycji na paragon lub do zamknięcia paragonu. Zgodnie z założeniami przykładu sprzedawany jest tylko jeden rodzaj towaru. Kolejne czynności związane są z zamknięciem paragonu

4

Przed zakończeniem paragonu należy podsumować całą sprzedaż klawiszem . Kasa wyświetli sumę do zapłaty.

Podsuma	3,00
---------	------

5

Po podsumowaniu paragonu należy go ostatecznie zatwierdzić klawiszem . Po zamknięciu paragonu kasa wyświetli komunikat dotyczący formy płatności i należnej kwoty, a także wydrukuje paragon fiskalny.

Gotówka	3,00
Do zapłaty	3,00

Paragon został wystawiony.



Wystawiony oryginał paragonu należy obowiązkowo wręczyć klientowi. Gdyby klient odmówił, to paragon należy niezwłocznie zniszczyć. Niewydanie oryginału paragonu jest niezgodne z przepisami fiskalnymi.

13.2.3 Prowadzenie sprzedaży z użyciem czytnika kodów kreskowych

Przykład: sprzedaż trzech kalendarzy w cenie 5 zł/szt. Cena kalendarza jest zaprogramowana w kasie „na sztywno” i nie można jej podać w trakcie sprzedaży.

Kalendarz zaprogramowany jest w kasie pod numerem PLU 4 i jest skonfigurowany do pracy z czytnikiem kodów kreskowych. (W bazie PLU towar posiada przypisany kod kreskowy).

Sprzedaż odbywa się za gotówkę.

Kolejność wykonywanych czynności

Wykonywana czynność

Ekran wyświetlany w związku z czynnością

1

Kasa wprowadzona jest do trybu sprzedaży.
[\(Zobacz: Rejestrowanie sprzedaży w kasie: Wprowadzenie kasy w tryb sprzedaży, str. 92\).](#)

Nowy paragon

2

Wskazać kasie liczbę sprzedawanych kalendarzy klawiszami



Jeżeli ilość nie jest podana, to kasa domyślnie przyjmuje, że jest to jedna sztuka.

Ilość 3,000

3

Zeskanować towar czytnikiem kodów kreskowych. Kasa bez pytania o cenę wprowadzi pozycję na paragon.

1 KALENDARZ
x3,000 15,00



Kasa jest gotowa do wprowadzenia kolejnej pozycji na paragon lub do zamknięcia paragonu. Zgodnie z założeniami przykładu sprzedawany jest tylko jeden rodzaj towaru. Kolejne czynności związane są z zamknięciem paragonu.

4

Przed zakończeniem paragonu należy podsumować całą sprzedaż klawiszem

Kasa wyświetli sumę do zapłaty.

Podsuma 15,00

5

Po podsumowaniu paragonu należy sprzedaż ostatecznie zatwierdzić klawiszem .

Po zamknięciu paragonu kasa wyświetli komunikat dotyczący formy płatności i należnej kwoty, a także wydrukuje paragon fiskalny.

Gotówka 15,00
Do zapłaty 15,00

Paragon został wystawiony.



Wystawiony oryginał paragonu należy obowiązkowo wręczyć klientowi. Gdyby klient odmówił, to paragon należy niezwłocznie zniszczyć. Niewydanie oryginału paragonu jest niezgodne z przepisami fiskalnymi.

13.2.4 Usuwanie pozycji wprowadzonych na paragon (storno) i anulowanie paragonu

Posnet Bingo HS EJ umożliwi przed zakończeniem paragonu usunięcie dowolnej pozycji wprowadzonej na paragon lub anulowanie całego paragonu.



Korygowanie może odbywać się według linii lub według PLU.

13.2.4.1 Usuwanie pozycji paragonu (storno)

Kolejność wykonywanych czynności

Wykonywana czynność

1

W dowolnym momencie sprzedaży należy wywołać funkcję storno, klawiszami  i .

Kolejne użycie sekwencji tych dwóch klawiszy spowoduje przejście do funkcji storno wg numeru PLU. W prawym górnym rogu kasa wyświetli numer ostatniego sprzedanego towaru.



Ekran wyświetlany w związku z czynnością

STORNO wg linii



STORNO wg PLU

2

W przypadku storno wg linii paragonu klawiszami  /  należy wybrać pozycję paragonu i zatwierdzić klawiszem .

Dla storno wg towarów kasa umożliwia wprowadzenie numeru towaru (i zatwierdzenie klawiszem ) lub skanowanie przy pomocy czytnika kodów kreskowych.

1 KALENDARZ
Wartość 3,00

lub

3
STORNO wg PLU

3

Kasa wprowadzi storno wybranej pozycji wyświetlając informację o korekcie.

STORNO KALENDARZ
x1,000 -3,00S

4

Ponowne wciśnięcie klawisza **razem** powoduje podsumowanie paragonu. Po storno pozycji można kontynuować sprzedaż (zgodnie z zasadami opisanymi w niniejszym rozdziale).

Podsuma

5,00

13.2.4.2 Anulowanie paragonu

Funkcja wywoływana jest przez użycie klawiszy

shift
funkcje

WXYZ
3
anuluj

i **3**. Można ją wywołać w dowolnym momencie sprzedaży. Po wywołaniu funkcji należy zatwierdzić przyciskiem **razem**

anulowanie paragonu. Kasa anuluje cały paragon.

Anulować paragon

?

13.2.5 Rabaty i narzuty

W trakcie sprzedaży Operator ma możliwość udzielania rabatów. Mogą to być wyłącznie rabaty ustalone w bazie PLU kasy lub tzw. „rabaty z ręki”. Jeden i drugi rodzaj rabatu może być udzielany w formie kwoty lub naliczany procentowo. Szczegółowe informacje na temat konfiguracji rabatów opisane są w części: [8 Programowanie kasy; Programowanie rabatów i narzutów, str. 41](#).

Zasady naliczania narzutu są analogiczne do zasad naliczania rabatu.

13.2.5.1 Udzielanie rabatu do poszczególnych pozycji na paragonie.

Kolejność wykonywanych czynności

Wykonywana czynność

1

Przed wprowadzeniem na paragon pozycji, do której będzie wystawiony rabat lub narzut, należy wywołać funkcję rabatów klawiszami



Ekran wyświetlany w związku z czynnością



2a

Klawiszami / należy wybrać pozycję „Rabaty z bazy” lub „Rabaty z ręki” i zatwierdzić przyciskiem .



W przypadku udzielania rabatu z bazy pojawi się lista zaprogramowanych w kasie rabatów i narzutów. Należy wybrać żadaną pozycję klawiszami / i zatwierdzić

przyciskiem .

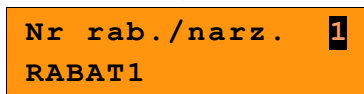

2b

W przypadku rabatów z ręki kasa wymaga dodatkowo określenia typu rabatu lub narzutu (procentowy lub kwotowy) – wybór klawiszami strzałek / i zatwierdzamy .

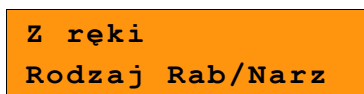

Następnie podajemy wartości rabatu / narzutu i potwierdzamy przyciskiem .



Po wprowadzeniu danych kasa wyświetla informację o wysokości rabatu / narzutu.

3

Następnie należy wprowadzić towar, do którego zostanie udzielony rabat zgodnie z zasadami prowadzenia sprzedaży na kasie ([Zobacz: Rejestrowanie sprzedaży w kasie, str. 92](#)). np. wpisujemy numer PLU i potwierdzamy

klawiszem **PLU**.

Po wprowadzeniu towaru kasa wydrukuje sprzedaną pozycję wraz z udzielonym rabatem / narzutem, oraz wyświetli informację na ekranie operatora. „R” przy cenie oznacza, że został udzielony rabat.

Po zatwierdzeniu przyciskiem **razem** można kontynuować sprzedaż.

Rabat	2
50,00%	



1	CHLEB	
x1,000		0,75R

13.2.5.2 Udzielanie rabatu/narzut do całego paragonu

Po wprowadzeniu wszystkich pozycji na paragon należy go podsumować klawiszem **razem** i przeprowadzić procedurę udzielania rabatu/narzut zgodnie z zasadami opisanymi w powyższej części. Po ostatecznym zatwierdzeniu paragonu przyciskiem **razem** został udzielony rabat/narzut od całkowitej wartości sprzedaży.

13.2.6 Kaucje

Funkcja kaucji w kasie służy do rozliczania opakowań zwrotnych.

Wydanie kaucji oznacza sytuację, w której Operator kasy nalicza dodatkową należność w związku ze sprzedażą towaru w opakowaniu kaucjonowanym

Zwrot kaucji oznacza sytuację, w której Operator kasy zwraca należność za przyjęte opakowanie kaucjonowane.

Opakowanie zwrotne i związana z nim kaucja może być przypisane na stałe do towaru w bazie PLU, wtedy wydanie kaucji będzie naliczane przez kasę automatycznie. Szczegóły dot. wysokości kaucji wydrukowane są na paragonie po części fiskalnej.

Rozliczenia kaucji są operacjami niefiskalnymi, przez co informacje o nich są drukowane przez kasę na potwierdzeniach niefiskalnych.

Opakowania zwrotne muszą wcześniej zostać zaprogramowane w kasie. ([Zobacz: Programowanie kasy; Programowanie opakowań zwrotnych, str. 35](#))

13.2.6.1 Wydanie kaucji

Dotyczy wyłącznie sytuacji, kiedy towar nie ma przypisanego opakowania w Bazie Towarowej.

Kolejność wykonywanych czynności.

Wykonywana czynność

Ekran wyświetlany w związku z czynnością

1

Przed zakończeniem paragonu należy wywołać funkcję wydania lub zwrotu kaucji klawiszami:



dla wydania kaucji



dla zwrotu kaucji

Klawiszami  /  należy wybrać jedną z kaucji zaprogramowanych w kasie i zatwierdzić wybór klawiszem .

Przykładowo jest to Butelka 0,5l.

Nr opakowania 1
BUTELKA



Opakowanie 0,50

2

Kasa wymaga podania ilości opakowań kaucjonowanych, którą należy wprowadzić, a następnie zatwierdzić klawiszem .

Ilość 5,000

3

Po zatwierdzeniu klawiszem  kasa podsumowuje wartość paragonu. Po podsumowaniu możliwe jest dodawanie kolejnych pozycji na paragon.

Podsuma 2,50

4

Po zakończeniu paragonu kasa wydrukuje informację o rozliczeniu opakowań zwrotnych, których wartość uwzględni w rozliczeniu.

Zwrot kaucji (czyli opakowania zwracane przez Kupującego) rozliczany jest w sposób analogiczny do kaucji dodatnich.

Rozliczenie opakowań zwrotnych można wykonać bez konieczności rozpoczynania paragonu. Zostanie wtedy wydrukowane niefiskalne rozliczenie ilościowo - wartościowe.

14 WYKONYWANIE RAPORTÓW

Posnet Bingo HS EJ posiada rozbudowane możliwości raportowania. Istnieją dwie grupy raportów:

1. Raporty zerujące
2. Raporty czytające.



Raporty zerujące po wykonaniu zerują statystyki których dotyczą.

Raporty czytające podczas wykonania jedynie odczytują statystyki.



14.1 Raporty zerujące

Lista raportów zerujących dostępna jest z poziomu Menu kierownika [\(Zobacz: Ogólne Informacje dot. działania Kasy; Menu kierownika, str. 26\)](#).

Dostęp do do listy uzyskuje się w następujący sposób:

Z menu kierownika wybierz klawiszami strzałek  /  pozycję „2 Raporty zerujące” i zatwierdź wybór przyciskiem .

2 Raporty
zerujące

Listę raportów zerujących można przeglądać klawiszami  i .

14.1.1 Raport dobowy

Jest to jeden z podstawowych raportów sprzedaży. Informacje z raportu dobowego zapisywane są w pamięci fiskalnej kasy.

2.1 Raport
dobowy

Po zatwierdzeniu wykonania raportu klawiszem  kasa pyta o poprawną datę.

Musi ona być zgodna z realną datą wykonania raportu.

2010-01-01
Data poprawna ?



Wykonanie raportu z błędną datą oznacza wymianę modułu fiskalnego na koszt użytkownika! Jeżeli data jest nieprawidłowa należy wyłączyć kasę i wezwać serwis!

Po zatwierdzeniu daty klawiszem **razem** kasa wydrukuje **Raport dobowy** i powróci do listy raportów zerujących.



Jeżeli danego dnia nie zarejestrowano sprzedaży, to nie ma obowiązku wykonywania raportu dobowego. W takiej sytuacji kasa pozwoli na jednorazowe wydrukowanie „zerowego” raportu dobowego.

```
      P O S N E T
      BINGO HS EJ 4.01
      NIP 123-456-78-90
2012-01-01                                     23
      F I S K A L N Y
      RAPORT DOBOWY
PTU A                                         23,00 %
PTU B                                         8,00 %
PTU C                                         0,00 %
G                                             SP.ZW.
-----
2012-01-01                                     7
-----
SPRZEDAŻ OPODATK. PTU A                       162,60
SPRZEDAŻ OPODATK. PTU B                       92,59
SPRZEDAŻ OPODATK. PTU C                       60,00
SPRZEDAŻ ZWOLN. G                             50,00
KWOTA PTU A                                    37,40
KWOTA PTU B                                    7,41
KWOTA PTU C                                    0,00
ŁĄCZNA KWOTA PTU                              44,81
ŁĄCZNA NALEŻNOŚĆ                              410,00
EWIDENCJA                                     PLN
-----
      TOTALIZERY STAWEK VAT (NARASTAJĄCO)
KWOTA PTU A                                    3964,11
KWOTA PTU B                                    1223,91
KWOTA PTU C                                    0,00
KWOTA PTU D                                    0,00
KWOTA PTU E                                    0,00
KWOTA PTU F                                    0,00
SPRZEDAŻ ZWOLN. G                              395,00
ŁĄCZNA NALEŻNOŚĆ                              6061,32
-----
ZMIANY W BAZIE TOWAROWEJ                      19
-----
ILOŚĆ PARAGONÓW ANULOWANYCH                   2
KWOTA PARAGONÓW ANULOWANYCH                   230,85
-----
ILOŚĆ PARAGONÓW                                6
-----
ILOŚĆ POZYCJI                                  60
-----
      #001      KIEROWNIK                      16:21
A46D118BE1E7AA3D523A8AC19613FD08CC40CFE9
      SHA-1 DANYCH DOBOWYCH
0F00F07200F96D05B52B05ECE1AC2B1595D23868
-----
      {PL} ABC 12345678
```

Aktualne wartości stawek PTU

Data i numer raportu dobowego

Wykaz sprzedaży opodatkowanej oraz kwoty podatku w poszczególnych stawkach PTU oraz aktualna waluta ewidencyjna.

Narastające liczniki kwot podatków, sprzedaży zwolnionej oraz łącznej należności.

Pozostałe liczniki raportu dobowego jak ilość paragonów, ilość pozycji itp.

Sumy kontrolne raportu dobowego oraz wszystkich wydruków od ostatniego raportu dobowego.

Dane drukowane w sekcji „Totalizery stawek VAT (narastająco)” są wymagane przez Rozporządzenie Ministra Finansów z dnia 28 listopada 2008r. w sprawie kryteriów i warunków technicznych, którym muszą odpowiadać kasy rejestrujące oraz warunków ich stosowania.

Dane o wartościach totalizerów narastających kwot podatku, sprzedaży zwolnionej oraz łącznej należności mają charakter wyłącznie informacyjny i kontrolny – nie należy ich interpretować dosłownie.

Totalizery narastające naliczają się dla każdej stawki PTU niezależnie czy jest to wartość kwoty PTU, czy sprzedaż zwolniona.

Np.: mamy zaprogramowaną stawkę **G jako sprzedaż zwolniona**, sprzedaliśmy łącznie w tej stawce towarów za kwotę 1000,00 zł – na raporcie dobowym w sekcji totalizerów narastających zostanie wydrukowana linia:

SPRZEDAŻ ZWOLN. G 1000,00

Jeżeli wykonamy zmianę stawek VAT i przypiszemy **stawce G wartość 8%**. Następnie wykonamy sprzedaż w stawce G wysokości 108,00 zł brutto. **Kwota podatku** od tej sprzedaży wyniesie **8,00 zł**.

W związku z tym na raporcie dobowym otrzymamy informację o narastającym totalizerze dla stawki G z opisem dotyczącym kwoty podatku w tej stawce (taka informacja drukowana jest, gdy stawka przyjmuje wartości procentowe) i zostanie wydrukowana linia:

KWOTA PTU G 1008,00

Wartość **1008,00** zł jest sumą zarejestrowanej wcześniej **sprzedaży zwolnionej** w stawce G oraz **kwoty podatku** ze sprzedaży w stawce G = 8% (po zmianie stawek VAT).

$$1000,00 + 8,00 = 1008,00$$

Jak widać na powyższym przykładzie wartość ta nie odzwierciedla rzeczywistej kwoty podatku dla licznika oznaczonego literą G, a jedynie wartość narastającego totalizera dla tej stawki.

Szczegółowe wartości z podziałem na sprzedaż zwolnioną oraz kwotę podatku w danej stawce można uzyskać drukując raport okresowy.

14.1.2 Raport sprzedaży ilościowo – wartościowy.

Raport pozwala na wydrukowanie informacji na temat ilości i wartości sprzedaży każdego zaprogramowanego towaru.

2.1 Raport dobowy

Raport można wykonać dla :

- towarów ze statystykami niezerowymi lub dowolnymi
- dla wszystkich PLU, dla grupy lub dla pojedynczego towaru
- danej stawki PTU
- towarów segregując według numerów, nazw lub kodów.



Właściwe opcje wybiera się klawiszami  lub  i zatwierdza przyciskiem  **razem**.

W przypadku raportu według numerów PLU należy podać zakres numerów w Bazie Towarowej (za pomocą klawiszy  -  należy wprowadzić początek i koniec zakresu).

14.1.3 Raport opakowań

Umożliwia wydruk informacji na temat przyjęć i zwrotów zaprogramowanych opakowań z kaucją. Kasa umożliwia ograniczenie wydruku do rekordów, których statystyki są różne od zera. Raport ten może być zarówno czytający jak i zerujący.

Typ raportu wybieramy klawiszami strzałek  /

 i potwierdzamy przyciskiem .

**2.3 Raport
opakowan**





Raport statystyk

14.1.4 Raport zmiany sprzedaż

Umożliwia wydruk informacji na temat utargu, wystawionych i anulowanych paragonów, wpłat, wypłat, rabatów itp. czynności każdego z kasjerów.

Raport zawiera również blok z podsumowaniem. Kasa umożliwia ograniczenie wydruku do rekordów, których statystyki są różne od zera. Raport ten może być zarówno czytający jak i zerujący.

Zakres statystyk wybieramy klawiszami strzałek

 /  i potwierdzamy przyciskiem .

**2.4 Raport zmia-
nowy sprzedaży**





**Stat.niezerowe
Zakres stat.**

14.1.5 Raport kasjera

Raport zawiera wszystkie informacje zaprogramowane w bazie oraz statystyki, takie jak w raporcie zmianowym.

Wywoływana jest lista umożliwiająca wybór kasjera, dla którego drukowany jest raport (dla wszystkich, jednego wybranego, lub zalogowanego).

Zakres statystyk oraz kasjera wybieramy klawiszami  /  i potwierdzamy

przyciskiem .

**2.5 Raport
kasjera**



**Stat.niezerowe
Zakres stat.**





**Wszyst.rekordy
Zakres rekordów**

14.1.6 Raport rabatów

Umożliwia wydrukowanie informacji na temat zaprogramowanych w kasie rabatów i narzutów. Kasa umożliwia ograniczenie wydruku do rekordów, których statystyki są różne od zera.

Umożliwia wydrukowanie informacji na temat zaprogramowanych w kasie rabatów i narzutów. Kasa umożliwia ograniczenie wydruku do rekordów, których statystyki są różne od zera. Zakres statystyk wybieramy klawiszami strzałek

 /  i potwierdzamy przyciskiem .



**2.6 Raport
rabatów**



Raport statystyk

14.1.7 Raport form płatności

Umożliwia wydrukowanie informacji na temat zaprogramowanych w kasie form płatności (również walut). Kasa umożliwia ograniczenie wydruku do rekordów, których statystyki są różne od zera. Raport może dotyczyć wszystkich form płatności lub pojedynczego rekordu.

Zakres statystyk oraz rekordów wybieramy klawiszami  /  i potwierdzamy

przyciskiem .

**2.7 Raport form
płatności**



Raport statystyk



**Stat.niezerowe
Zakres stat.**



**Wszyst.rekordy
Zakres rekordów**



14.1.8 Raport grup towarowych

1

Raport umożliwia wydruk informacji na temat obrotu we wszystkich zaprogramowanych grupach. Dostępne są opcje:

- Raport grup towarowych
- Raport grup tygodniowy
- Raport grup roczny

Raport tygodniowy i roczny są dostępne jeżeli zostały uaktywnione w konfiguracji kasy ([Zobacz: Konfiguracja kasy; Grupy towarowe, str. 83](#)).

Wyboru dokonujemy klawiszami  / 

i potwierdzamy przyciskiem .



2.8 Raport form
płatności



2.8.1 Raport
grup towarowych

2

Kasa umożliwia ograniczenie wydruku do rekordów, których statystyki są różne od zera. Raport może dotyczyć wszystkich grup towarowych lub pojedynczego rekordu.

Wyborów dokonujemy klawiszami  / 

po czym zatwierdzamy przyciskiem .

Raport statystyk



Stat.niezerowe
Zakres stat.





Wszyst.rekordy
Zakres rekordów

14.1.9 Zestaw raportów

Pozwala wydrukować jeden z 5 zaprogramowanych przez nas w kasie zestawów raportów ([Zobacz: Programowanie kasy; Zestaw raportów str 51](#)).

Wyboru zestawu dokonujemy klawiszami strzałek

 /  i zatwierdzamy przyciskiem .

2.9 Zestaw
raportów





Zestaw 1



14.2 Raporty czytające

Lista raportów czytających dostępna jest z poziomu Menu kierownika ([Zobacz: Ogólne Informacje dot. działania kasy; Menu kierownika, str. 26](#)).

Dostęp do do listy uzyskuje się w następujący sposób:

1. Po uruchomieniu kasy Operator musi zalogować się jako **kierownik**. ([Zobacz: Ogólne Informacje dot. działania kasy; Uprawnienia operatora, str. 29](#)).

2. Należy wybrać klawiszami  /  funkcję „3 Raporty czytające” i zatwierdzić przyciskiem .

3. Listę raportów czytających można przeglądać klawiszami  i .

14.2.1 Raporty okresowe

Dzięki nim można wykonać zestawienia sprzedaży w określonym przedziale czasu. Do wyboru są raporty:

14.2.1.1 okresowy pełny

Umożliwia wydrukowanie kopii raportów dobowych w zadanym okresie czasu oraz zbiorcze podsumowanie informacji z raportów.

Operator może wybierać pomiędzy wydrukiem raportu za żądany okres czasu, a wydrukiem raportu z żądanego przedziału numerów raportów dobowych.

14.2.1.2 okresowy podsumowanie

Umożliwia wydrukowanie zbiorczego podsumowania informacji z raportów dobowych.

Operator może wybierać pomiędzy wydrukiem raportu za żądany okres czasu, a wydrukiem raportu z żądanego przedziału numerów raportów dobowych.

14.2.1.3 miesięczny pełny

Umożliwia wydrukowanie kopii raportów dobowych w danym miesiącu oraz zbiorcze podsumowanie informacji z raportów.

14.2.1.4 miesięczny podsumowanie

Umożliwia wydrukowanie zbiorczego podsumowania informacji z raportów dobowych wydrukowanych w danym miesiącu.

14.2.1.5 rozliczeniowy.

Raport stosowany przy końcowym odczycie pamięci fiskalnej.



Raport przeznaczony jest tylko dla serwisu. Wykonanie raportu rozliczeniowego powoduje wprowadzenie pamięci fiskalnej w stan tylko do odczytu.

14.2.2 Raport sprzedaży

Raport prezentujący sprzedaż w obrębie całej bazy towarowej, z podziałem na grupy towarowe lub według numerów PLU.

14.2.3 Raport PLU nieaktywnych

Raport umożliwia uzyskanie informacji, które towary nie były sprzedawane od podanej w raporcie daty. W trakcie wykonywania raportu kasa prosi o podanie daty. Wszystkie towary, których ostatnia data sprzedaży jest starsza niż podana, zostaną wydrukowane na raporcie. Można zatem wydrukować listę towarów nie sprzedawanych od miesiąca, kwartału, roku, itp. Pozwala to identyfikować i kasować nieużywane już rekordy w bazie towarowej.

14.2.4 Raport PLU z PTU

Wykonywany jest tak samo jak raport sprzedaży ilościowo – wartościowy. Jego wynikiem jest wydruk towarów wraz z informacją na temat przydzielonych im stawek podatku.

14.2.5 Raport pełny bazy PLU

Wykonywany jest tak samo jak raport sprzedaży ilościowo – wartościowy. Jego wynikiem, jest wydruk towarów wraz ze wszystkimi informacjami zaprogramowanymi w bazie towarowej oraz statystykami sprzedaży

14.2.6 Raport opakowań

Umożliwia wydruk informacji na temat przyjęć i zwrotów zaprogramowanych opakowań z kaucją. Kasa umożliwia ograniczenie wydruku do rekordów, których statystyki są różne od zera.

14.2.7 Raport zmianowy sprzedaży

Umożliwia wydruk informacji na temat utargu, wystawionych i anulowanych paragonów, wpłat, wypłat, rabatów itp. czynności każdego z kasjerów.

Raport zawiera również blok z podsumowaniem. Kasa umożliwia ograniczenie wydruku do rekordów, których statystyki są różne od zera.

14.2.8 Raport kasjera

Raport zawiera wszystkie informacje zaprogramowane w bazie oraz statystyki, takie jak w raporcie zmianowym.

Wywoływana jest lista, umożliwiająca wybór kasjera, dla którego drukowany jest raport.

14.2.9 Raport rabatów

Umożliwia wydrukowanie informacji na temat zaprogramowanych w kasie rabatów i narzutów. Kasa umożliwia ograniczenie wydruku do rekordów, których statystyki są różne od zera.

14.2.10 Raport form płatności

Umożliwia wydrukowanie informacji na temat zaprogramowanych w kasie form płatności (również walut). Kasa umożliwia ograniczenie wydruku do rekordów, których statystyki są różne od zera.

14.2.11 Raport klawiszy szybkich

Raport umożliwia wydruk informacji na temat zaprogramowanych klawiszy szybkiej sprzedaży.

14.2.12 Raport grup towarowych

Raport umożliwia wydruk informacji na temat obrotu we wszystkich zaprogramowanych grupach. Kasa umożliwia ograniczenie wydruku do rekordów, których statystyki są różne od zera.

14.2.13 Raport PTU

Drukuje informacje na temat zapisanych w module fiskalnym stawek podatku.

14.2.14 Raport formatów kodów

Drukuje informacje na temat zaprogramowanych formatów tzw. kodów ważonych.

14.2.15 Raport kasy napisów stałych

Zestawienie wszystkich napisów zaprogramowanych w kasie na stałe.

14.2.16 Raport serwisowy

Funkcja przeznaczona dla serwisu Posnet.

14.2.17 Raport jednostek miary

Drukuje informacje na temat zaprogramowanych w kasie jednostek miary.

14.2.18 Raport opisów wypłat

Drukuje informacje na temat zaprogramowanych w kasie opisów wypłat.

14.2.19 Raport obsługi błędów

Drukuje informacje na temat zaprogramowanych w kasie komunikatów obsługi błędów.

14.2.20 Raport konfiguracji

Raport umożliwia wydruk informacji na temat konfiguracji :

- sprzedaży
- sprzętu
- komunikacji zewnętrznej (wejścia/wyjścia)

14.2.21 Raport poglądowy

Raport ten ma wygląd zbliżony do raportu dobowego. Pokazuje aktualny stan totalizerów ale ich nie zeruje. Można go wykonywać dowolną ilość razy.

14.2.22 Raport komunikacji

Raport zawierający informacje z komunikacji kasy z zewnętrznymi urządzeniami, np. PC.

15

POSTĘPOWANIE W PRZYPADKU AWARII

Jeżeli zauważysz, że kasa pracuje nieprawidłowo lub całkowicie przestała działać zwróć uwagę, czy na wyświetlaczu operatora kasa nie wyświetla numeru błędu. Część błędów można w prosty sposób usunąć samodzielnie.

Gdyby okazało się, że błąd jest niemożliwy do usunięcia, to skontaktuj się z firmą, która serwisuje Twoją kasę. Dane firmy znajdziesz w książce serwisowej kasy.

15.1 Komunikaty błędów zgłaszane przez kasę

W przypadku problemów lub błędów, które nie zostały wyszczególnione w poniższym zestawieniu prosimy o kontakt z serwisem.

Nr	Opis	Typ	Sposób usunięcia błędu
BŁĘDY PODCZAS PROGRAMOWANIA POPRZEZ ZŁĄCZE RS232			
1	Operacja niedozwolona w trybie fiskalnym	niesuwalny	W trybie fiskalnym można dokonywać operacji tylko na bazie towarów i opakowań.
2	Błąd bajtu kontrolnego	usuwalny	Powtórne przesłanie sekwencji
3	Zła ilość parametrów	usuwalny	Powtórne przesłanie parametrów
4	Błędny parametr	usuwalny	Powtórne przesłanie parametrów

5	Błąd zegara RTC	usuwalny	W trybie fiskalnym wezwać serwis, w trybie нефiskalnym ustawić zegar
6	Uszkodzenie modułu fiskalnego	nieusuwalny	Wezwać serwis
8	Niezerowe totalizery	usuwalny	Wykonać raport dobowy
11	Podniesiona dźwignia mechanizmu drukującego	usuwalne	Zamknięcie dźwigni mechanizmu drukującego
12	Brak papieru	usuwalny	Konieczność założenia nowej rolki papieru (oryginał lub kopia)
14	Błąd mechanizmu drukującego lub rozładowana bateria	usuwalny	Podłączyć zewnętrzną ładowarkę, jeśli kasa nadal nie działa - wezwać serwis

BŁĘDY WYSZUKIWANIA W BAZACH

20	Wybrano nie zaprogramowany w bazie numer PLU	usuwalny	Podać numer PLU zaprogramowany w bazie
21	Wybrano nie zaprogramowane w bazie opakowanie	usuwalny	Podać numer opakowania zaprogramowanego w bazie
22	Wybrano numer rabatu nie zaprogramowanego w bazie	usuwalny	Podać numer rabatu zaprogramowanego w bazie
23	Wybrano nie zaprogramowany klawisz szybki	usuwalny	Wybrać zaprogramowany klawisz
24	Wybrano numer formy płatności nie zaprogramowanej w bazie	usuwalny	Podać numer formy płatności zaprogramowanej w bazie
25	Wybrano numer kasjera nie zaprogramowanego w bazie	usuwalny	Podać numer kasjera zaprogramowanego w bazie
30	Operacja zablokowana	usuwalny	Zmienić konfigurację
31	Niezdefiniowany cennik	usuwalny	Zaprogramować cennik

BŁĘDY PODCZAS PROGRAMOWANIA ZEGARA

32	Błędna data lub czas	usuwalny	Wprowadzić poprawną datę lub czas
33	Data wcześniejsza od ostatniego zapisu do modułu fiskalnego	usuwalny	Wprowadzić poprawną datę

34	Zegar już ustawiony	usuwalny	Zmiana zegara \pm 1 godzina jest możliwe tylko przy zerowych totalizerach – tylko raz po każdym raporcie dobowym
BŁĘDY AUTORYZACJI			
48	Wprowadzono już wykorzystany kod	usuwalny	Wprowadzić następny kod
49	Wprowadzono błędny kod	usuwalny	Wprowadzić poprawny kod
BŁĘDY SPRZEDAŻY			
50	Błąd sprzedaży	usuwalny	Anulować paragon
51	Błąd rozpoczęcia sprzedaży	usuwalny	Zaprogramować nagłówek
53	Przekroczono limit form płatności	usuwalny	Zakończyć paragon
54	Błąd storno ostatniej pozycji (ostatnia pozycja nie istnieje lub jest już zestornowana)	usuwalny	Poprawić wpisywane dane
55	Błędna linijka sprzedaży lub storno	usuwalny	Poprawić dane dotyczące linijki paragonu
56	Błędna linijka kaucji	usuwalny	Poprawić dane dotyczące kaucji
57	Za dużo pozycji na paragonie	usuwalny	Zakończyć paragon
58	Przekroczono limit kaucji	usuwalny	Zakończyć operacje na opakowaniach
59	Próba sprzedaży ilości niecałkowitych	usuwalny	Wprowadzić ilość całkowitą
60	Przekroczony zakres kwoty na paragonie	usuwalny	Zestornować pozycję lub anulować paragon
61	Przekroczony zakres ilości	usuwalny	Podać prawidłową ilość z zakresu 0,001 – 99 999,999
62	Błędny rabat	usuwalny	Podać prawidłowy rabat
63	Błędna wartość	usuwalny	Skorygować wprowadzane dane
64	Przepełnione totalizery	usuwalny	Wykonać raport dobowy
70	Próba sprzedaży w nieaktywnej stawce	usuwalny	Wybrać inny numer PLU

BŁĘDY PRZY RAPORCIE OKRESOWYM			
80	Błędne daty przy raporcie okresowym	usuwalny	Wprowadzić poprawne daty
82	Błąd wykonania raportu rozliczeniowego	usuwalny	Wykonać raport dobowy i dopiero potem raport rozliczeniowy
BŁĘDY PROGRAMOWANIA STAWEK PTU			
90	Brak nagłówka przy programowaniu PTU	usuwalny	Zaprogramować nagłówek
91	Niezerowe totalizery przy programowaniu PTU	usuwalny	Wykonać raport dobowy
93	Zła ilość stawek lub próba zdefiniowania tych samych stawek	usuwalny	Wprowadzić poprawnie ilość i wartość stawek
94	Błędne stawki PTU	usuwalny	Wprowadzić poprawne stawki PTU
INNE BŁĘDY			
98	Nieprawidłowy numer raportu przy programowaniu uprawnień kasjera	usuwalny	Zaprogramować poprawne uprawnienia
100	Brak nagłówka	usuwalny	Zaprogramować nagłówek
101	Błąd programowania nagłówka	usuwalny	W nagłówku nie może być zaprogramowany NIP
103	Brak zapisów w pamięci fiskalnej	informacja	W trybie niefiskalnym nie ma zapisów do modułu fiskalnego
104	Błędne hasło użytkownika	usuwalny	Wprowadzić poprawne hasło
105	Wprowadzona wartość jest nieprawidłowa	usuwalny	Wprowadzić poprawną wartość
106	Wprowadzona wartość jest za mała	usuwalny	Wprowadzić poprawną wartość
107	Wprowadzona wartość jest za duża	usuwalny	Wprowadzić poprawną wartość
108	Nieunikalna nazwa	usuwalny	Wprowadzić unikalną nazwę
109	Zerowe totalizery	usuwalny	Próba wykonania zerowego raportu dobowego

BŁĘDY PROGRAMOWANIA

110	Błąd dodania rekordu do bazy	usuwalny	Wprowadzenie poprawnych danych dotyczących rekordu
111	Błędny numer rekordu przy programowaniu	usuwalny	Podać poprawny numer rekordu
112	Pusta nazwa	usuwalny	Wprowadzić nazwę
113	Nieunikalna nazwa	usuwalne	Wprowadzić unikalną nazwę
114	Próba usunięcia rekordu predefiniowanego	informacja	Nie można usunąć rek. predefiniowanego
116	Błędny numer PLU	usuwalne	Wprowadzić poprawny numer PLU
117	Błędny numer opakowania	usuwalne	Podać poprawny numer opakowania (1-15)
118	Zerowa cena opakowania	usuwalne	Podać cenę opakowania
119	Zerowa wartość rabatu	usuwalny	Wprowadzić niezerową wartość rabatu
120	Rabat procentowy większy niż 99,99%	usuwalny	Wprowadzić poprawną wartość rabatu procentowego (0,01-99,99)
121	Błąd dodania rekordu, rekord już istnieje	usuwalny	Zaprogramować wolny rekord w bazie
122	Nieunikalny kod kreskowy	usuwalny	Wprowadzić unikalny kod kreskowy
123	Błąd programowania formatu kodów	usuwalny	Wprowadzić poprawny format kodu
124	Błędny numer grupy towarowej	usuwalny	Wprowadzić poprawny numer
125	Zerowy kurs waluty	usuwalny	Podać poprawny kurs waluty
126	Zapełniona baza kwitów parkingowych	usuwalny	Wykonać raport zerujący bazy
255	Funkcja niedostępna	usuwalny	Zmienić konfigurację

16 CERTYFIKATY

Wszelkie niezbędne certyfikaty i homologacje dostępne są do pobrania na stronie internetowej www.posnet.com.