

Zawartość opakowania

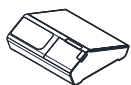

Posnet Vero



Rolka papieru



Zasilacz



Książka serwisowa



Instrukcja Quick Start



Karta gwarancyjna

Włączanie / wyłączenie urządzenia

- 1 Przycisk włączania/wyłączania urządzenia znajduje się po prawej stronie pod ekranem.

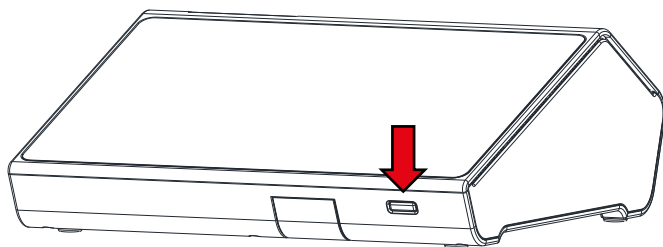

- 2 Aby włączyć urządzenie należy krótko nacisnąć przycisk włączania/wyłączania. Aby wyłączyć należy nacisnąć i przytrzymać przycisk włączania/wyłączania następnie wybrać opcję „wyłącz” na ekranie. Podczas pracy urządzenia bez podłączonego zasilacza dioda przycisku uruchamiania mruga, gdy zasilacz jest podłączony dioda świeci ciągle.



Pod groźbą utraty gwarancji należy stosować wyłącznie zasilacz zewnętrzny dołączony do urządzenia. Korzystanie z innych zasilaczy może spowodować uszkodzenie urządzenia. Nie wolno odłączać zasilania w trakcie drukowania paragonów.



Należy upewnić się, że urządzenie podłączone jest do instalacji energetycznej, która jest zabezpieczona przed zwarciami poprzez zastosowanie bezpiecznika w instalacji zasilania sieciowego pomieszczenia, w którym urządzenie jest eksploatowane!

Wymiana papieru

- 1 Naciśnij przycisk otwierania tak, aby pokrywa odskoczyła.

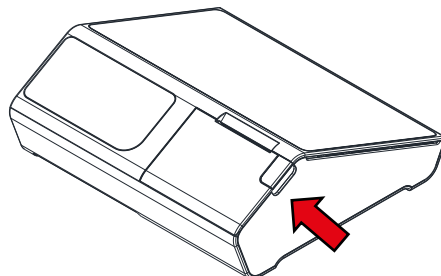

- 2 Umieść rolkę papieru w komorze. Końcówkę papieru należy wysunąć tak, aby wystawała kilka centymetrów z obudowy.

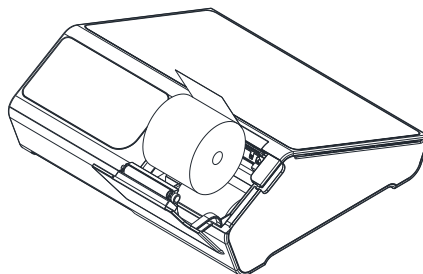

- 3 Zamknij pokrywę urządzenia.

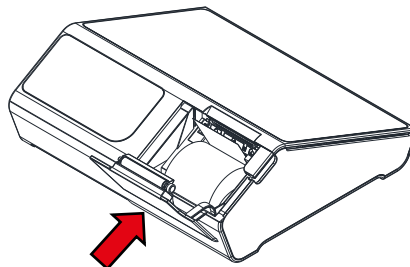

Niebezpieczeństwo poparzenia! Głowica mechanizmu drukującego i jej okolice podczas drukowania mogą szybko nagrzać się do wysokiej temperatury. Nie należy dotykać głowicy drukującej i jej bezpośrednich okolic!



Niebezpieczeństwo zranienia! Okolice mechanizmu drukującego zawierają ostre, metalowe krawędzie. Aby uniknąć zranienia, zalecana jest ostrożność podczas czynności wymiany papieru oraz obrywania wydrukowanego paragonu.

POSNET

posnet.com

Instrukcja Quick Start VERO

Wsparcie Techniczne !

✉ wsparcie@posnet.com

☎ 801 800 111

Zeskanuj kod QR
i przejdź do dokumentacji:



<https://posnet.com.pl/repozytorium>

Wybudzanie urządzenia z uśpienia

W przypadku braku aktywności ze strony użytkownika urządzenie przechodzi w stan uśpienia. Aby wybudzić urządzenie należy wcisnąć przycisk włączania/wyłączania.

Konfiguracja Wi-Fi

- 1 Ściągnij pasek notyfikacji ruchem z góry w dół, następnie przytrzymaj ikonę Wi-Fi.
- 2 Włącz Wi-Fi dotykając przełącznik „Użyj Wi-Fi” znajdujący się na górze menu. (Po włączeniu Wi-Fi urządzenie rozpocznie wyszukiwanie dostępnych sieci).
- 3 Wybierz z listy sieć, z którą chcesz się połączyć. Po wybraniu sieci, jeśli jest wymagane hasło, należy je wprowadzić w wyświetlonym oknie i zatwierdzić.

Konfiguracja Ethernet

- 1 Przejdź na okno aplikacji ruchem z dołu w górę, następnie naciśnij ikonę Ethernet.
- 2 Po podłączeniu kabla sieciowego naciśnij „Check Ethernet”.
- 3 W celu przypisania stałego adresu IP naciśnij „Configure Ethernet”, następnie wybierz typ "Static IP". Po wyświetleniu okna należy wprowadzić żądane adresy i zatwierdzić.

Urządzenie przeznaczone jest do pracy na wysokościach do 2000 m n.p.m. Urządzenie powinno być ustawione na stabilnej i sztywnej powierzchni. Urządzenie należy do kategorii sprzętu komercyjnego lub przemysłowego, który powinien być zainstalowany w miejscach, gdzie zwykle przebywają tylko osoby dorosłe.

POSNET POLSKA S.A. jako producent oświadcza, że drukarka fiskalna POSNET VERO jest zgodna z postanowieniami dyrektywy 2014/53/UE.

Pełny tekst deklaracji zgodności UE jest dostępny pod adresem internetowym: www.posnet.com.

Zakres częstotliwości, w którym pracuje urządzenie radiowe i maks. moc EIRP:
2400-2483,5 MHz, 19 dBm

Wersja dokumentu 1.2

Złącza

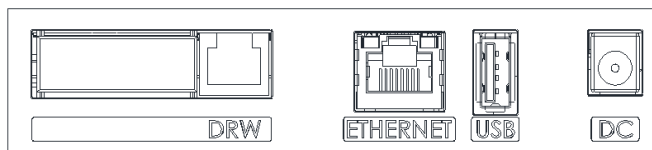

POSNET Vero jest wyposażone w złącza:

- ❖ **DC** – złącze zasilania,
- ❖ **USB** – podłączenie urządzeń peryferyjnych,
- ❖ **Ethernet** – połączenie online,
- ❖ **DRW** – złącze szuflady.



Całkowite odłączenie zewnętrznego zasilania następuje po wyjęciu wtyku zasilacza z gniazda sieciowego. Gniazdo to powinno znajdować się w pobliżu urządzenia, w łatwo dostępnym miejscu.

Czyszczenie głowicy drukującej

Jeżeli powierzchnia głowicy drukującej jest zabrudzona, należy ją wytrzeć, by nie doprowadzić do uszkodzenia głowicy. Należy przestrzegać następującej instrukcji:

- ❖ Nie należy czyścić głowicy bezpośrednio po intensywnym wydruku z uwagi na ryzyko poparzenia!
- ❖ Wyłączyć zasilanie urządzenia.
- ❖ Otworzyć pokrywę komory papieru.
- ❖ Usunąć wstęgę papieru.
- ❖ Delikatnie oczyścić głowicę termiczną przy użyciu bawełnianego wacika nasączonego alkoholem etylowym lub izopropylowym (patrz rysunek).
- ❖ Po całkowitym wyschnięciu głowicy założyć wstęgę papieru i zamknąć pokrywę.

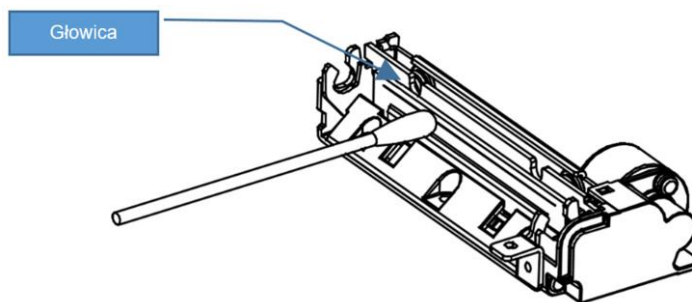

Producent nie ponosi odpowiedzialności za uszkodzenia mechanizmu drukującego powstałe w wyniku nieumiejętnego czyszczenia głowicy drukującej. W przypadku wątpliwości, należy skontaktować się z serwisem producenta.

Specyfikacja urządzenia

Wyświetlacz:

- ❖ IPS - 10.1 (cale) - 1280x800 - 16:9 (Operatora)
- ❖ 192x64 graficzny (Klienta)

Wymiary i waga:

- ❖ Wys. – 104mm, Szer. – 266mm, Dł. – 250mm
- ❖ Waga – 2kg

Zasilacz:

- ❖ 12V / 2,5A

Akumulator:

- ❖ 7.2V /2150mAh, umożliwiający awaryjne podtrzymanie zasilania

Informacje związane z ochroną środowiska

Dotyczy krajów Unii Europejskiej i pozostałych krajów europejskich z wydzielonymi systemami zbierania odpadów.

Zgodnie z treścią rozdziału 2 Obowiązki wprowadzającego zużyty sprzęt art.14 ustawy z 11.09.2015 r. o zużytym sprzęcie elektrycznym i elektronicznym DZ U 2015 poz. 1688, należy postępować w sposób opisany poniżej.



Pozbywanie się zużytych baterii i akumulatorów.

Ten produkt może zawierać baterie lub akumulatory. W takim przypadku symbol umieszczony na bateriach lub akumulatorach oznacza, że nie należy ich wyrzucać razem z innymi odpadami z gospodarstwa domowego. Zamiast tego należy przekazać je do odpowiedniego punktu zbierania odpadów w celu utylizacji. Baterie i akumulatory nie zawierają rtęci, kadmu ani ołowiu w ilościach wyższych niż określone w dyrektywie 2006/66/EC oraz dyrektywie zmieniającej 2013/56/UE dotyczącej baterii i akumulatorów.



Pozbywanie się starego sprzętu elektrycznego i elektronicznego.

Ten symbol oznacza, że niniejszy produkt nie może być traktowany jak zwykły odpad z gospodarstwa domowego. Zamiast tego należy go przekazać do odpowiedniego punktu zbierania odpadów w celu ponownego użycia części elektrycznych i elektronicznych. Wielokrotne użycie materiałów pozwala oszczędzić zasoby naturalne. Pozbywając się tego produktu i baterii lub akumulatora we właściwy sposób, można zapobiec potencjalnym negatywnym konsekwencjom, jakie mogłyby mieć nieprawidłowe przetwarzanie takich odpadów dla środowiska i ludzkiego zdrowia. Szczegółowe informacje na temat utylizacji baterii, akumulatora lub produktu można uzyskać kontaktując się z odpowiednim organem władz, służbami zajmującymi się utylizacją odpadów lub sklepem, w którym został zakupiony produkt.



Firma Posnet nie ponosi odpowiedzialności za uszkodzenia urządzenia spowodowane niewłaściwym zasilaniem, umieszczeniem w warunkach narażających go na oddziaływanie silnych pól elektrostatycznych, w silnym polu elektromagnetycznym lub w pobliżu substancji promieniotwórczych oraz za ewentualne roszczenia karno – skarbowe ze strony Skarbu Państwa wobec podatnika – użytkownika urządzenia, wynikające z niewłaściwej eksploatacji i nieprzebrzegania wymagań podanych w niniejszej instrukcji.